

ANEXO I

FICHA TÉCNICA O RESUMEN DE LAS CARACTERÍSTICAS DEL PRODUCTO

▼ Este medicamento está sujeto a seguimiento adicional, lo que agilizará la detección de nueva información sobre su seguridad. Se invita a los profesionales sanitarios a notificar las sospechas de reacciones adversas. Ver la sección 4.8, en la que se incluye información sobre cómo notificarlas.

1. NOMBRE DEL MEDICAMENTO

Wegovy 0,25 mg solución inyectable en pluma precargada
Wegovy 0,5 mg solución inyectable en pluma precargada
Wegovy 1 mg solución inyectable en pluma precargada
Wegovy 1,7 mg solución inyectable en pluma precargada
Wegovy 2,4 mg solución inyectable en pluma precargada
Wegovy 0,25 mg FlexTouch solución inyectable en pluma precargada
Wegovy 0,5 mg FlexTouch solución inyectable en pluma precargada
Wegovy 1 mg FlexTouch solución inyectable en pluma precargada
Wegovy 1,7 mg FlexTouch solución inyectable en pluma precargada
Wegovy 2,4 mg FlexTouch solución inyectable en pluma precargada

2. COMPOSICIÓN CUALITATIVA Y CUANTITATIVA

Pluma precargada, una sola dosis

Wegovy 0,25 mg solución inyectable

Cada pluma precargada de una sola dosis contiene 0,25 mg de semaglutida* en 0,5 ml de solución. Un ml de solución contiene 0,5 mg de semaglutida*.

Wegovy 0,5 mg solución inyectable

Cada pluma precargada de una sola dosis contiene 0,5 mg de semaglutida* en 0,5 ml de solución. Un ml de solución contiene 1 mg de semaglutida*.

Wegovy 1 mg solución inyectable

Cada pluma precargada de una sola dosis contiene 1 mg de semaglutida* en 0,5 ml de solución. Un ml de solución contiene 2 mg de semaglutida*.

Wegovy 1,7 mg solución inyectable

Cada pluma precargada de una sola dosis contiene 1,7 mg de semaglutida* en 0,75 ml de solución. Un ml de solución contiene 2,27 mg de semaglutida*.

Wegovy 2,4 mg solución inyectable

Cada pluma precargada de una sola dosis contiene 2,4 mg de semaglutida* en 0,75 ml de solución. Un ml de solución contiene 3,2 mg de semaglutida*.

Pluma precargada, FlexTouch

Wegovy 0,25 mg FlexTouch solución inyectable en pluma precargada

Cada pluma precargada contiene 1 mg de semaglutida* en 1,5 ml de solución. Un ml de solución contiene 0,68 mg de semaglutida*. Una pluma precargada contiene 4 dosis de 0,25 mg.

Wegovy 0,5 mg FlexTouch solución inyectable en pluma precargada

1,5 ml: Cada pluma precargada contiene 2 mg de semaglutida* en 1,5 ml de solución. Un ml de solución contiene 1,34 mg de semaglutida*. Una pluma precargada contiene 4 dosis de 0,5 mg.

3 ml: Cada pluma precargada contiene 2 mg de semaglutida* en 3 ml de solución. Un ml de solución contiene 0,68 mg de semaglutida*. Una pluma precargada contiene 4 dosis de 0,5 mg.

Wegovy 1 mg FlexTouch solución inyectable en pluma precargada

Cada pluma precargada contiene 4 mg de semaglutida* en 3 ml de solución. Un ml de solución contiene 1,34 mg de semaglutida*. Una pluma precargada contiene 4 dosis de 1 mg.

Wegovy 1,7 mg FlexTouch solución inyectable en pluma precargada

Cada pluma precargada contiene 6,8 mg de semaglutida* en 3 ml de solución. Un ml de solución contiene 2,27 mg de semaglutida*. Una pluma precargada contiene 4 dosis de 1,7 mg.

Wegovy 2,4 mg FlexTouch solución inyectable en pluma precargada

Cada pluma precargada contiene 9,6 mg de semaglutida* en 3 ml de solución. Un ml de solución contiene 3,2 mg de semaglutida*. Una pluma precargada contiene 4 dosis de 2,4 mg.

*análogo humano del péptido similar al glucagón tipo 1 (GLP-1) producido por tecnología de ADN recombinante en células de *Saccharomyces cerevisiae*.

Para consultar la lista completa de excipientes, ver sección 6.1.

3. FORMA FARMACÉUTICA

Solución inyectable (inyectable)

Solución isotónica transparente e incolora; pH=7,4.

4. DATOS CLÍNICOS

4.1 Indicaciones terapéuticas

Adultos

Wegovy está indicado como complemento a una dieta baja en calorías y a un aumento de la actividad física para el control de peso, incluida la pérdida y el mantenimiento del peso, en adultos con un Índice de Masa Corporal (IMC) de

- $\geq 30 \text{ kg/m}^2$ (obesidad), o
- $\geq 27 \text{ kg/m}^2$ a $< 30 \text{ kg/m}^2$ (sobrepeso) en presencia de al menos una comorbilidad relacionada con el peso, ej., alteraciones de la glucemia (prediabetes o diabetes mellitus de tipo 2), hipertensión, dislipidemia, apnea obstructiva del sueño o enfermedad cardiovascular.

Adolescentes (≥ 12 años)

Wegovy está indicado como complemento a una dieta baja en calorías y un aumento de la actividad física para el control de peso en adolescentes de 12 años de edad en adelante con

- obesidad* y
- peso corporal superior a 60 kg.

Se debe discontinuar y reevaluar el tratamiento con Wegovy si los pacientes adolescentes no han reducido al menos un 5% su IMC tras 12 semanas en tratamiento con la dosis de 2,4 mg o la máxima dosis tolerada.

*Obesidad (IMC \geq percentil 95) según se define en las tablas de crecimiento del IMC específicas por sexo y edad (CDC.gov) (ver Tabla 1).

Tabla 1 Puntos de corte de IMC para obesidad (\geq percentil 95) por sexo y por edad en pacientes pediátricos de 12 años de edad en adelante (criterios CDC, por sus siglas en inglés)

Edad (años)	IMC (kg/m ²) en el percentil 95	
	Hombres	Mujeres
12	24,2	25,2
12,5	24,7	25,7
13	25,1	26,3
13,5	25,6	26,8
14	26,0	27,2
14,5	26,4	27,7
15	26,8	28,1
15,5	27,2	28,5
16	27,5	28,9
16,5	27,9	29,3
17	28,2	29,6
17,5	28,6	30,0

4.2 Posología y forma de administración

Posología

Adultos

La dosis de mantenimiento de semaglutida 2,4 mg una vez a la semana se alcanza comenzando con una dosis de 0,25 mg. Para reducir la probabilidad de síntomas gastrointestinales, la dosis se debe escalar durante un período de 16 semanas hasta una dosis de mantenimiento de 2,4 mg una vez a la semana (ver Tabla 2). En caso de síntomas gastrointestinales significativos, se debe considerar retrasar el escalado de la dosis o reducir a la dosis previa hasta que los síntomas hayan mejorado. No se recomiendan dosis semanales superiores a 2,4 mg.

Tabla 2 Calendario de escalado de la dosis

Escalado de la dosis	Dosis semanal
Semana 1 a 4	0,25 mg
Semana 5 a 8	0,5 mg
Semana 9 a 12	1 mg
Semana 13 a 16	1,7 mg
Dosis de mantenimiento	2,4 mg

Adolescentes

Se debe aplicar el mismo calendario de escalado de dosis para adolescentes de 12 años de edad en adelante (ver Tabla 2). La dosis se debe de incrementar hasta 2,4 mg (dosis de mantenimiento) o hasta que se alcance la máxima dosis tolerada. No se recomiendan dosis semanales superiores a 2,4 mg.

Pacientes con diabetes tipo 2

Al iniciar semaglutida en pacientes con diabetes tipo 2, se debe considerar reducir la dosis de insulina o de secretagogos de insulina (como sulfonilureas) que se administran de forma concomitante para reducir el riesgo de hipoglucemia, ver sección 4.4.

Dosis olvidada

Si se olvida una dosis, esta se debe administrar tan pronto como sea posible y dentro de los 5 días posteriores a la dosis olvidada. En caso de que hayan transcurrido más de 5 días, se debe saltar la dosis olvidada y la siguiente dosis se debe administrar de forma habitual en el día programado. En

cualquiera de los casos, los pacientes pueden reanudar a continuación su esquema de dosificación habitual de una vez a la semana. Si se olvidan más dosis, se debe considerar reducir a la dosis inicial para volver a comenzar.

Poblaciones especiales

Pacientes de edad avanzada (≥65 años)

No se requiere un ajuste de la dosis en función de la edad. La experiencia clínica en pacientes de ≥75 años de edad es limitada y no se puede excluir una mayor sensibilidad en algunas personas de mayor edad.

Pacientes con insuficiencia renal

No se requiere un ajuste de dosis en pacientes con insuficiencia renal leve o moderada. La experiencia con el uso de semaglutida en pacientes con insuficiencia renal grave es limitada. No se recomienda el uso de semaglutida en pacientes con insuficiencia renal grave (TFGe <30 ml/min/1,73 m²), incluidos pacientes con enfermedad renal terminal (ver las secciones 4.4, 4.8 y 5.2).

Pacientes con insuficiencia hepática

No se requiere un ajuste de dosis en pacientes con insuficiencia hepática leve o moderada. La experiencia con el uso de semaglutida en pacientes con insuficiencia hepática grave es limitada. No se recomienda el uso de semaglutida en pacientes con insuficiencia hepática grave y se debe usar con precaución en pacientes con insuficiencia hepática leve o moderada (ver las secciones 4.4 y 5.2).

Población pediátrica

No se requiere ajuste de dosis en adolescentes de 12 años de edad en adelante.

No se ha establecido todavía la seguridad y eficacia de semaglutida en niños menores de 12 años de edad.

Forma de administración

Vía subcutánea.

Wegovy se administra una vez a la semana a cualquier hora del día, con o sin alimentos.

Se debe inyectar por vía subcutánea en el abdomen, el muslo o la parte superior del brazo. El lugar de la inyección se puede cambiar. No se debe administrar por vía intravenosa ni intramuscular.

El día de administración semanal se puede cambiar si es necesario, siempre que el tiempo entre dos dosis sucesivas sea de al menos 3 días (>72 horas). Una vez seleccionado el nuevo día de administración, se debe proseguir con la pauta de dosificación de una vez a la semana.

Al administrar Wegovy pluma precargada de un solo uso, la pluma se debe presionar firmemente contra la piel hasta que la barra amarilla se detenga. La inyección dura unos 5–10 segundos.

Se debe advertir a los pacientes que deben leer detenidamente las instrucciones de uso incluidas en el prospecto antes de administrar el medicamento.

Para más información antes de la administración, ver sección 6.6.

4.3 Contraindicaciones

Hipersensibilidad al principio activo o a alguno de los excipientes incluidos en la sección 6.1.

4.4 Advertencias y precauciones especiales de empleo

Trazabilidad

Con objeto de mejorar la trazabilidad de los medicamentos biológicos, el nombre y el número de lote del medicamento administrado deben estar claramente registrados.

Deshidratación

El uso de los agonistas del receptor de GLP-1 puede estar asociado a reacciones adversas gastrointestinales que pueden causar deshidratación, que en algunos casos raros pueden dar lugar a un deterioro de la función renal. Se debe advertir a los pacientes de que existe un riesgo potencial de deshidratación relacionado con los efectos adversos gastrointestinales y de que tomen precauciones para evitar la pérdida de líquidos.

Pancreatitis aguda

Se ha observado pancreatitis aguda con el uso de agonistas del receptor de GLP-1 (ver sección 4.8). Se debe informar a los pacientes de los síntomas característicos de la pancreatitis aguda. Ante la sospecha de pancreatitis, se debe interrumpir el tratamiento con semaglutida y no se debe reanudar si se confirma pancreatitis. Se debe extremar la precaución en pacientes con antecedentes de pancreatitis. En ausencia de otros signos y síntomas de la pancreatitis aguda, las elevaciones de las enzimas pancreáticas por sí solas no son un factor predictivo de la pancreatitis aguda.

Pacientes con diabetes tipo 2

No se debe utilizar semaglutida como sustituto de la insulina en pacientes con diabetes tipo 2.

No se debe utilizar semaglutida en combinación con otros productos agonistas del receptor de GLP-1. No se ha evaluado y se considera probable un mayor riesgo de reacciones adversas relacionadas con la sobredosis.

Hipoglucemia en pacientes con diabetes tipo 2

Se sabe que la insulina y sulfonilurea provocan hipoglucemia. Los pacientes tratados con semaglutida en combinación con una sulfonilurea o insulina podrían presentar un riesgo mayor de hipoglucemia. Es posible disminuir el riesgo de hipoglucemia reduciendo la dosis de sulfonilurea o de insulina al inicio del tratamiento con un agonista del receptor de GLP-1. La adición de Wegovy no se ha evaluado en pacientes tratados con insulina.

Retinopatía diabética en pacientes con diabetes tipo 2

En pacientes con retinopatía diabética tratados con semaglutida, se ha observado un mayor riesgo de desarrollar complicaciones de la retinopatía diabética (ver sección 4.8). La rápida mejora del control glucémico se ha asociado con un empeoramiento temporal de la retinopatía diabética, pero no se pueden excluir otros mecanismos. Se debe controlar estrechamente a los pacientes con retinopatía diabética que utilizan semaglutida y tratarlos según las directrices clínicas correspondientes. No hay experiencia con Wegovy en pacientes con diabetes tipo 2 con retinopatía diabética no controlada o potencialmente inestable. No se recomienda el tratamiento con Wegovy en estos pacientes.

Poblaciones no estudiadas

No se ha investigado la seguridad y la eficacia de Wegovy en pacientes:

- tratados con otros productos para el control de peso,
- con diabetes tipo 1,
- con insuficiencia renal grave (ver sección 4.2),
- con insuficiencia hepática grave (ver sección 4.2),

- con insuficiencia cardiaca congestiva de clase IV según la Asociación del Corazón de Nueva York (NYHA, por sus siglas en inglés).

No se recomienda el uso en estos pacientes.

Existe una experiencia limitada con Wegovy en pacientes:

- de 75 años o más (ver sección 4.2),
- con insuficiencia hepática leve o moderada (ver sección 4.2),
- con enfermedad inflamatoria intestinal,
- con gastroparesia diabética.

Usar con precaución en estos pacientes.

Contenido de sodio

Este medicamento contiene menos de 1 mmol de sodio (23 mg) por dosis; esto es, esencialmente “exento de sodio”.

4.5 Interacción con otros medicamentos y otras formas de interacción

Semaglutida retrasa el vaciamiento gástrico y podría influir potencialmente en la absorción de medicamentos administrados de forma concomitante por vía oral. No se observó ningún efecto clínicamente relevante sobre la velocidad de vaciamiento gástrico con semaglutida 2,4 mg, probablemente debido a un efecto de tolerancia. Semaglutida se debe utilizar con precaución en pacientes en tratamiento con medicamentos orales que requieren una absorción gastrointestinal rápida.

Paracetamol

Semaglutida retrasa la velocidad de vaciamiento gástrico tal como determinó la farmacocinética de paracetamol durante una prueba de comida estándar. El $AUC_{0-60 \text{ min}}$ y la $C_{\text{máx}}$ de paracetamol se redujeron en un 27% y un 23%, respectivamente, tras el uso concomitante de semaglutida 1 mg. La exposición total de paracetamol ($AUC_{0-5 \text{ h}}$) no se vio afectada. No se observó ningún efecto clínicamente relevante en el paracetamol con semaglutida. No es necesario un ajuste de dosis de paracetamol cuando se administra con semaglutida.

Anticonceptivos orales

No se prevé que semaglutida disminuya la eficacia de los anticonceptivos orales. Tras la administración concomitante de un medicamento anticonceptivo oral combinado (0,03 mg de etinilestradiol/0,15 mg de levonorgestrel) y semaglutida, no se modificó de una forma clínicamente significativa la exposición general de etinilestradiol ni de levonorgestrel. La exposición de etinilestradiol no se vio afectada; se observó un aumento del 20% en la exposición de levonorgestrel en estado estacionario. La $C_{\text{máx}}$ no se vio afectada por ninguno de los compuestos.

Atorvastatina

Semaglutida no modificó la exposición general de atorvastatina tras la administración de una dosis única de atorvastatina (40 mg). La $C_{\text{máx}}$ de atorvastatina se redujo en un 38%. Se concluyó que esto no era clínicamente significativo.

Digoxina

Semaglutida no modificó la exposición general ni la $C_{\text{máx}}$ de digoxina tras la administración de una dosis única de digoxina (0,5 mg).

Metformina

Semaglutida no modificó la exposición general ni la $C_{\text{máx}}$ de metformina tras la administración de 500 mg de metformina dos veces al día durante 3,5 días.

Warfarina y otros derivados de la cumarina

Semaglutida no modificó la exposición general ni la $C_{m\acute{a}x}$ de los enantiómeros R y S de warfarina tras la administración de una dosis única de warfarina (25 mg) y los efectos farmacodinámicos de warfarina, determinados por índice internacional normalizado (INR, por sus siglas en inglés), no se vieron afectados de una forma clínicamente significativa. Sin embargo, se han notificado casos de INR disminuido durante el uso concomitante con acenocumarol y semaglutida. Se recomienda el control frecuente del INR al iniciar el tratamiento con semaglutida en pacientes con warfarina u otros derivados de la cumarina.

Población pediátrica

Solo se han realizado estudios de interacción en adultos.

4.6 Fertilidad, embarazo y lactancia

Mujeres en edad fértil

Se recomienda que las mujeres en edad fértil utilicen métodos anticonceptivos durante el tratamiento con semaglutida (ver sección 4.5).

Embarazo

Los ensayos realizados en animales han mostrado toxicidad reproductiva (ver sección 5.3). Los datos relativos al uso de semaglutida en mujeres embarazadas son limitados. Por tanto, no se debe utilizar semaglutida durante el embarazo. Se debe interrumpir el tratamiento con semaglutida en caso de que una paciente desee quedarse embarazada o si se produce un embarazo. Debido a la larga semivida de semaglutida, el tratamiento se debe interrumpir al menos 2 meses antes de un embarazo planeado (ver sección 5.2).

Lactancia

En ratas lactantes, semaglutida se excretó en la leche materna. No se puede excluir el riesgo en lactantes. Semaglutida no se debe utilizar durante la lactancia.

Fertilidad

Se desconoce el efecto de semaglutida sobre la fertilidad en los seres humanos. En el caso de las ratas, semaglutida no afectó a la fertilidad de los machos. En el caso de las ratas hembra, se observó un aumento de la duración del ciclo estral y una ligera disminución del número de ovulaciones en dosis asociadas con la pérdida de peso corporal materno.

4.7 Efectos sobre la capacidad para conducir y utilizar máquinas

La influencia de semaglutida sobre la capacidad para conducir y utilizar máquinas es nula o insignificante. Sin embargo, se pueden experimentar mareos principalmente durante el periodo de escalado de la dosis. En el caso de que se produzcan mareos, la conducción o el uso de máquinas se deben realizar con precaución.

Pacientes con diabetes tipo 2

Si semaglutida se utiliza en combinación con una sulfonilurea o insulina, se debe advertir a los pacientes que extremen las precauciones para evitar una hipoglucemia mientras conducen y utilizan máquinas (ver sección 4.4).

4.8 Reacciones adversas

Resumen del perfil de seguridad

En cuatro ensayos en fase 3a, se expusieron 2650 pacientes adultos a Wegovy. La duración de los ensayos fue de 68 semanas. Las reacciones adversas comunicadas con más frecuencia fueron los trastornos gastrointestinales, como náuseas, diarrea, estreñimiento y vómitos.

Tabla de reacciones adversas

En la Tabla 3 se enumeran las reacciones adversas identificadas en los ensayos clínicos en fase 3a en adultos y en informes poscomercialización. Las frecuencias están basadas en un conjunto de ensayos en fase 3a.

A continuación, se indican las reacciones adversas asociadas a Wegovy según la clasificación por órganos y sistemas y la frecuencia. Las categorías de frecuencias se definen del siguiente modo: Muy frecuentes ($\geq 1/10$); frecuentes ($\geq 1/100$ a $< 1/10$); poco frecuentes ($\geq 1/1\ 000$ a $< 1/100$); raras ($\geq 1/10\ 000$ a $< 1/1\ 000$); muy raras ($< 1/10\ 000$) y frecuencia no conocida (no puede estimarse a partir de los datos disponibles).

Tabla 3 Frecuencia de reacciones adversas con semaglutida

Clasificación por órganos y sistemas de MedDRA	Muy frecuentes	Frecuentes	Poco frecuentes	Raras	No conocida
Trastornos del sistema inmunológico				Reacción anafiláctica	
Trastornos del metabolismo y de la nutrición		Hipoglucemia en pacientes con diabetes tipo 2 ^a			
Trastornos del sistema nervioso	Cefalea ^b	Mareo ^b Disgeusia ^{b,c}			
Trastornos oculares		Retinopatía diabética en pacientes con diabetes tipo 2 ^a			
Trastornos cardiacos			Hipotensión Hipotensión ortostática Aumento de la frecuencia cardíaca ^{a,c}		
Trastornos gastrointestinales	Vómitos ^{a,b} Diarrea ^{a,b} Estreñimiento ^{a,b} Náuseas ^{a,b} Dolor abdominal ^{b,c}	Gastritis ^{b,c} Enfermedad por reflujo gastroesofágico ^b Dispepsia ^b Eructos ^b Flatulencia ^b Distensión abdominal ^b	Pancreatitis aguda ^a Vaciamiento gástrico retardado		Obstrucción intestinal ^d
Trastornos hepato biliares		Colelitiasis ^a			
Trastornos de la piel y del tejido subcutáneo		Pérdida de cabello ^a		Angioedema	

Clasificación por órganos y sistemas de MedDRA	Muy frecuentes	Frecuentes	Poco frecuentes	Raras	No conocida
Trastornos generales y alteraciones en el lugar de administración	Fatiga ^{b,c}	Reacciones en el lugar de inyección ^c			
Exploraciones complementarias			Aumento de amilasa ^c Aumento de lipasa ^c		

^{a)} véase la descripción de algunas reacciones adversas seleccionadas a continuación

^{b)} observado principalmente en el periodo de escalado de la dosis

^{c)} Términos preferentes agrupados

^{d)} Basado en informes poscomercialización

Descripción de reacciones adversas seleccionadas

Reacciones adversas gastrointestinales

Durante el periodo del ensayo de 68 semanas, se produjeron náuseas en el 43,9% de los pacientes tratados con semaglutida (16,1% para placebo), diarrea en el 29,7% (15,9% para placebo) y vómitos en el 24,5% (6,3% para placebo). La mayoría de los acontecimientos fueron de leves a moderados en gravedad y de corta duración. Se produjo estreñimiento en el 24,2% de los pacientes tratados con semaglutida (11,1% para placebo) y fue de gravedad leve a moderada y de mayor duración. En los pacientes tratados con semaglutida, la duración media de las náuseas fue de 8 días, de los vómitos 2 días, de la diarrea 3 días y del estreñimiento 47 días.

Los pacientes con insuficiencia renal moderada (TFGe ≥ 30 ml/min/1,73 m²) pueden presentar más efectos gastrointestinales cuando reciben tratamiento con semaglutida.

Los acontecimientos gastrointestinales condujeron a la interrupción permanente del tratamiento en el 4,3% de los pacientes.

Pancreatitis aguda

La frecuencia de pancreatitis aguda confirmada por adjudicación notificada en ensayos clínicos en fase 3a fue del 0,2% para semaglutida y <0,1% para placebo, respectivamente.

Enfermedad aguda por cálculos biliares/Colelitiasis

Se notificó colelitiasis en el 1,6% y provocó colecistitis en el 0,6% de los pacientes tratados con semaglutida. Se notificaron colelitiasis y colecistitis en el 1,1% y el 0,3%, respectivamente, de los pacientes tratados con placebo.

Pérdida de cabello

Se notificó pérdida de cabello en el 2,5% de los pacientes tratados con semaglutida y en el 1,0% de los pacientes tratados con placebo. Los acontecimientos fueron principalmente de intensidad leve y la mayoría de los pacientes se recuperaron mientras seguían en tratamiento. La pérdida de cabello se notificó con más frecuencia en pacientes con una mayor pérdida de peso ($\geq 20\%$).

Aumento de la frecuencia cardiaca

En los ensayos en fase 3a, se observó un aumento medio de 3 latidos por minuto (lpm) desde una media al inicio de 72 lpm en los pacientes tratados con semaglutida. Las proporciones de sujetos con un aumento del pulso desde el valor inicial ≥ 10 lpm en cualquier punto durante el periodo de tratamiento fueron del 67,0% en el grupo de semaglutida frente al 50,1% en el grupo de placebo.

Inmunogenicidad

De acuerdo con las propiedades potencialmente inmunogénicas de los medicamentos que contienen proteínas o péptidos, los pacientes pueden desarrollar anticuerpos tras el tratamiento con semaglutida.

La proporción de pacientes con un resultado positivo en el análisis de anticuerpos antisemaglutida en cualquier punto temporal posterior al inicio del ensayo fue baja (2,9%) y al final del ensayo ningún paciente presentó anticuerpos neutralizantes antisemaglutida o anticuerpos antisemaglutida con efecto neutralizante del GLP-1 endógeno. Durante el tratamiento, las altas concentraciones de semaglutida podrían haber disminuido la sensibilidad de los ensayos, por lo que no puede excluirse el riesgo de resultados falsos negativos. Sin embargo, la presencia de anticuerpos fue transitoria y sin repercusión aparente en la eficacia y la seguridad en los sujetos que dieron positivo a anticuerpos durante y después del tratamiento.

Hipoglucemia en pacientes con diabetes tipo 2

En el STEP 2, se observó hipoglucemia clínicamente significativa en el 6,2% (0,1 acontecimientos/paciente año) de los sujetos tratados con semaglutida en comparación con el 2,5% (0,03 acontecimientos/paciente año) de los sujetos tratados con placebo. La hipoglucemia con semaglutida se observó tanto con el uso simultáneo de sulfonilurea como sin él. Un episodio (0,2% de los pacientes, 0,002 acontecimientos/paciente año) se notificó como grave en un sujeto no tratado de forma simultánea con una sulfonilurea. El riesgo de hipoglucemia se incrementó cuando semaglutida se usó con una sulfonilurea.

Retinopatía diabética en pacientes con diabetes tipo 2

En un ensayo clínico de 2 años se investigó semaglutida 0,5 mg y 1 mg frente a placebo en 3297 pacientes con diabetes tipo 2, alto riesgo cardiovascular, diabetes de larga duración y mal control de la glucemia. En este ensayo, se produjeron acontecimientos adjudicados de complicaciones de la retinopatía diabética en más pacientes tratados con semaglutida (3,0 %) en comparación con placebo (1,8%). Esto se observó en pacientes con retinopatía diabética conocida tratados con insulina. La diferencia de tratamiento apareció pronto y persistió a lo largo del ensayo. En el STEP 2, se notificaron trastornos en la retina en el 6,9% de pacientes tratados con Wegovy, el 6,2% de los pacientes tratados con semaglutida 1 mg y el 4,2% de los pacientes tratados con placebo. La mayoría de estos acontecimientos se notificaron como retinopatía diabética (4,0%, 2,7% y 2,7%, respectivamente) y retinopatía no proliferativa (0,7%, 0% y 0%, respectivamente).

Población pediátrica

En un ensayo clínico se expuso a Wegovy a 133 pacientes adolescentes de 12 años hasta menos de 18 años de edad con obesidad o con sobrepeso con al menos una comorbilidad relacionada con el peso. La duración del ensayo fue de 68 semanas.

En general, la frecuencia, el tipo y la gravedad de las reacciones adversas en adolescentes fueron comparables a las observadas en la población adulta. Se notificó colestiasis en un 3,8% de los pacientes tratados con Wegovy y en un 0% de los pacientes tratados con placebo.

No se han encontrado efectos en el crecimiento o en el desarrollo puberal tras 68 semanas de tratamiento.

Notificación de sospechas de reacciones adversas

Es importante notificar sospechas de reacciones adversas al medicamento tras su autorización. Ello permite una supervisión continuada de la relación beneficio/riesgo del medicamento. Se invita a los profesionales sanitarios a notificar las sospechas de reacciones adversas a través del sistema nacional de notificación incluido en el [Apéndice V](#).

4.9 Sobredosis

Una sobredosis con semaglutida se puede asociar a trastornos gastrointestinales que pueden causar deshidratación. En caso de sobredosis, se debe observar al paciente por si presentara signos clínicos y se debe iniciar el tratamiento de soporte adecuado.

5. PROPIEDADES FARMACOLÓGICAS

5.1 Propiedades farmacodinámicas

Grupo farmacoterapéutico: Fármacos utilizados en la diabetes, análogos del péptido similar al glucagón de tipo 1 (GLP-1), código ATC: A10BJ06

Mecanismo de acción

Semaglutida es un análogo de GLP-1 con un 94% de homología de secuencia con el GLP-1 humano. Semaglutida actúa como un agonista del receptor de GLP-1 que se une de forma selectiva al receptor de GLP-1, el objetivo del GLP-1 nativo, y lo activa.

GLP-1 es un regulador fisiológico de apetito y de la ingesta de calorías, y el receptor de GLP-1 está presente en varias áreas del cerebro implicadas en la regulación del apetito.

Estudios en animales muestran que semaglutida actúa en el cerebro a través del receptor de GLP-1. Semaglutida tiene efectos directos en áreas del cerebro implicadas en la regulación homeostática de la ingesta de alimentos en el hipotálamo y el tronco encefálico. Semaglutida puede afectar al sistema hedónico de recompensa a través de efectos directos e indirectos en áreas del cerebro, incluido el septo, el tálamo y la amígdala.

Ensayos clínicos muestran que semaglutida reduce la ingesta calórica, aumenta la sensación de saciedad, plenitud y el control de la ingesta, reduce la sensación de hambre, y la frecuencia y la intensidad del ansia de comer. Además, semaglutida reduce la preferencia por alimentos con alto contenido en grasa.

Semaglutida organiza las contribuciones homeostáticas y hedónicas con función ejecutiva para regular la ingesta calórica, el apetito, la recompensa y la elección de alimentos.

Además, semaglutida ha demostrado en ensayos clínicos que reduce la glucosa en sangre de un modo dependiente de la glucosa, mediante la estimulación de la secreción de insulina y reduciendo la secreción de glucagón cuando la glucemia es elevada. El mecanismo de disminución de la glucemia también implica un ligero retraso en el vaciamiento gástrico en la fase posprandial temprana. Durante la hipoglucemia, semaglutida disminuye la secreción de insulina y no afecta a la secreción de glucagón.

Los receptores de GLP-1 también se expresan en el corazón, la vasculatura, el sistema inmunitario y los riñones. En ensayos clínicos, semaglutida tiene un efecto beneficioso en lípidos plasmáticos, disminuye la presión arterial sistólica y reduce la inflamación. Asimismo, ensayos en animales han demostrado que semaglutida atenuó el desarrollo de aterosclerosis y tuvo una acción antiinflamatoria en el sistema cardiovascular.

Efectos farmacodinámicos

Apetito, ingesta calórica y elecciones alimentarias

Semaglutida reduce el apetito al aumentar la sensación de plenitud y de saciedad, mientras se reduce el hambre y el posible consumo de alimentos. En un ensayo de fase 1, la ingesta calórica durante una comida ad libitum fue un 35% menor con semaglutida en comparación con placebo después de 20 semanas de la administración de la dosis. Esto fue respaldado por un mejor control de la alimentación, menos ansia de comer y una preferencia relativamente menor por los alimentos con alto contenido en grasa. En el STEP 5 se evaluó de manera adicional el ansia de comer con un Cuestionario de Control de la Alimentación (CoEQ, por sus siglas en inglés). En la semana 104, la diferencia del tratamiento estimado tanto para el control del ansia de comer y de las ansias de comer comida salada favoreció significativamente a semaglutida, mientras que no se observó un efecto claro en las ansias de comer comida dulce.

Lípidos en ayunas y posprandiales

Semaglutida 1 mg en comparación con el placebo, redujo las concentraciones de triglicéridos y lipoproteínas de muy baja densidad (VLDL, por sus siglas en inglés) en un 12% y un 21%, respectivamente. La respuesta posprandial de los triglicéridos y las VLDL a una comida rica en grasas se redujo en >40%.

Eficacia clínica y seguridad

La eficacia y la seguridad de semaglutida para el control del peso en combinación con una disminución de la ingesta calórica y un aumento de la actividad física se han evaluado en cuatro ensayos en fase 3a, doble ciego, aleatorizados y controlados con placebo (STEP 1-4) de 68 semanas. Se incluyeron en los ensayos un total de 4684 pacientes adultos (2652 aleatorizados al tratamiento con semaglutida). Además, se evaluó la eficacia y seguridad de dos años de semaglutida comparado a placebo en un ensayo en fase 3b (STEP 5) de doble ciego aleatorizado con placebo controlado que incluyó a 304 pacientes (152 en tratamiento con semaglutida).

El tratamiento con semaglutida demostró una pérdida de peso superior, clínicamente significativa y mantenida en comparación con placebo en pacientes con obesidad (IMC ≥ 30 kg/m²) o sobrepeso (IMC ≥ 27 kg/m² a < 30 kg/m²) y al menos una comorbilidad relacionada con el peso. Además, entre todos los ensayos, una mayor proporción de los pacientes alcanzaron pérdidas de peso de $\geq 5\%$, $\geq 10\%$, $\geq 15\%$ y $\geq 20\%$ con semaglutida en comparación con placebo. La reducción del peso corporal se produjo independientemente de la presencia de síntomas gastrointestinales, como náuseas, vómitos o diarrea.

El tratamiento con semaglutida también mostró mejoras estadísticamente significativas en el perímetro de la cintura, la presión arterial sistólica y la función física en comparación con placebo.

Se demostró la eficacia independientemente de la edad, sexo, raza, etnia, peso corporal al inicio, IMC, presencia de diabetes tipo 2 y nivel de la función renal. Existieron variaciones en la eficacia dentro de todos los subgrupos. Se observó una pérdida de peso relativamente mayor en las mujeres y en los pacientes sin diabetes tipo 2, así como en los pacientes con un peso corporal inicial más bajo frente a uno más alto.

STEP 1: Control del peso

En un ensayo doble ciego de 68 semanas, 1961 pacientes con obesidad (IMC ≥ 30 kg/m²) o con sobrepeso (IMC ≥ 27 kg/m² a < 30 kg/m²) y al menos una comorbilidad relacionada con el peso se aleatorizaron a semaglutida o a placebo. Todos los pacientes siguieron una dieta baja en calorías y aumentaron la actividad física durante todo el ensayo.

La pérdida de peso se produjo temprano y continuó durante todo el ensayo. Al final del tratamiento (semana 68), la pérdida de peso fue superior y clínicamente significativa en comparación con placebo (ver la Tabla 4 y la Figura 1). Además, una mayor proporción de los pacientes alcanzaron pérdidas de peso de $\geq 5\%$, $\geq 10\%$, $\geq 15\%$ y $\geq 20\%$ con semaglutida en comparación con placebo (ver Tabla 4). Entre los pacientes con prediabetes al inicio, una mayor proporción de los pacientes tuvieron un estado normoglucémico al final del tratamiento con semaglutida en comparación con placebo (84,1% frente al 47,8%).

Tabla 4 STEP 1: Resultados en la semana 68

	Wegovy	Placebo
Grupo de análisis completo (N)	1306	655
Peso corporal		
Valor inicial (kg)	105,4	105,2
Cambio (%) desde el valor inicial ^{1,2}	-14,9	-2,4
Diferencia (%) respecto a placebo ¹ [IC del 95%]	-12,4 [-13,4; -11,5]*	-
Cambio (kg) desde el valor inicial	-15,3	-2,6

	Wegovy	Placebo
Diferencia (kg) respecto a placebo ¹ [IC del 95%]	-12,7 [-13,7; -11,7]	-
Pacientes (%) que alcanzan una pérdida de peso $\geq 5\%$ ³	83,5*	31,1
Pacientes (%) que alcanzan una pérdida de peso $\geq 10\%$ ³	66,1*	12,0
Pacientes (%) que alcanzan una pérdida de peso $\geq 15\%$ ³	47,9*	4,8
Perímetro de la cintura (cm)		
Valor de inicial	114,6	114,8
Cambio desde el valor inicial ¹	-13,5	-4,1
Diferencia respecto a placebo ¹ [IC del 95%]	-9,4 [-10,3; -8,5]*	-
Presión arterial sistólica (mmHg)		
Valor inicial	126	127
Cambio desde el valor inicial ¹	-6,2	-1,1
Diferencia respecto a placebo ¹ [IC del 95%]	-5,1 [-6,3; -3,9]*	-

* p < 0,0001 (bilateral sin ajustar) para la superioridad.

¹ Estimado utilizando un modelo ANCOVA mediante imputación múltiple basada en todos los datos independientemente de la interrupción del tratamiento aleatorizado o del inicio de otros medicamentos contra la obesidad o la cirugía bariátrica.

² Durante el ensayo, el tratamiento aleatorizado se interrumpió de forma permanente en el 17,1 % y el 22,4% de los pacientes aleatorizados a semaglutida 2,4 mg y placebo, respectivamente. Suponiendo que todos los pacientes aleatorizados permanecieron en tratamiento y no recibieron otros tratamientos contra la obesidad, los cambios estimados desde la aleatorización hasta la semana 68 para el peso corporal basados en un modelo mixto para medidas repetidas incluídas todas las observaciones hasta la primera interrupción fueron del -16,9% y el -2,4% para semaglutida 2,4 mg y placebo, respectivamente.

³ Estimado a partir del modelo de regresión binaria basado en el mismo procedimiento de imputación que en el análisis principal.

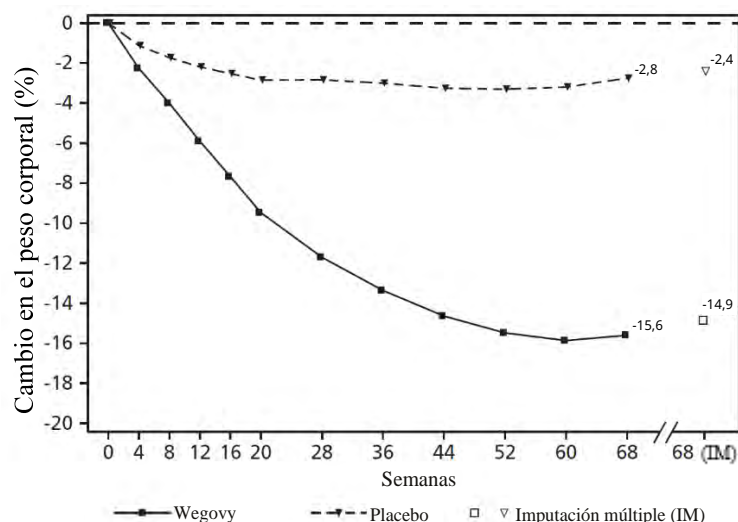

Valores observados para los pacientes que completan cada visita programada y estimaciones con imputaciones múltiples (IM) de abandonos recuperados

Figura 1 STEP 1: Cambio medio en el peso corporal (%) desde el inicio hasta la semana 68

Tras el ensayo de 68 semanas, se llevó a cabo una extensión sin tratamiento de 52 semanas en la que se incluyeron a 327 pacientes que habían completado el período de mantenimiento de la dosis de semaglutida o placebo. En el período sin tratamiento desde la semana 68 hasta la semana 120, el peso corporal medio aumentó en ambos grupos de tratamiento. Sin embargo, para los pacientes tratados con semaglutida durante el período principal del ensayo, el peso se mantuvo un 5,6 % por debajo del valor inicial en comparación con el 0,1 % del grupo de placebo.

STEP 2: Control del peso en pacientes con diabetes tipo 2

En un ensayo doble ciego de 68 semanas, 1210 pacientes con sobrepeso u obesidad ($IMC \geq 27 \text{ kg/m}^2$) y diabetes tipo 2 se aleatorizaron a semaglutida 2,4 mg, semaglutida 1 mg una vez a la semana o placebo. Los pacientes incluidos en el ensayo tenían diabetes insuficientemente controlada ($HbA_{1c} 7-10 \%$) y se trataron con dieta y ejercicio solo o con 1-3 antidiabéticos orales. Todos los pacientes siguieron una dieta baja en calorías y aumentaron la actividad física durante todo el ensayo.

El tratamiento con semaglutida durante 68 semanas produjo una reducción superior y clínicamente significativa del peso corporal y de HbA_{1c} en comparación con placebo (ver Tabla 5 y Figura 2).

Tabla 5 STEP 2: Resultados en la semana 68

	Wegovy	Placebo
Grupo de análisis completo (N)	404	403
Peso corporal		
Valor inicial (kg)	99,9	100,5
Cambio (%) desde el valor inicial ^{1,2}	-9,6	-3,4
Diferencia (%) respecto a placebo ¹ [IC del 95%]	-6,2 [-7,3;-5,2]*	-
Cambio (kg) desde el valor inicial	-9,7	-3,5
Diferencia (kg) respecto a placebo ¹ [IC del 95%]	-6,1 [-7,2;-5,0]	-
Pacientes (%) que alcanzan una pérdida de peso $\geq 5\%$ ³	67,4*	30,2
Pacientes (%) que alcanzan una pérdida de peso $\geq 10\%$ ³	44,5*	10,2
Pacientes (%) que alcanzan una pérdida de peso $\geq 15\%$ ³	25,0*	4,3
Perímetro de la cintura (cm)		
Valor inicial	114,5	115,5
Cambio desde el valor inicial ¹	-9,4	-4,5
Diferencia respecto a placebo ¹ [IC del 95%]	-4,9 [-6,0; -3,8]*	-
Presión arterial sistólica (mmHg)		
Valor inicial	130	130
Cambio desde el valor inicial ¹	-3,9	-0,5
Diferencia respecto a placebo ¹ [IC del 95%]	-3,4 [-5,6; -1,3]**	-
HbA_{1c} (mmol/mol (%))		
Valor de inicial	65,3 (8,1)	65,3 (8,1)
Cambio desde el valor inicial ¹	-17,5 (-1,6)	-4,1 (-0,4)
Diferencia respecto a placebo ¹ [IC del 95%]	-13,5 [-15,5; -11,4] (-1,2 [-1,4; -1,1])*	- -

* $p < 0,0001$ (bilateral sin ajustar) para la superioridad; ** $p < 0,05$ (bilateral sin ajustar) para la superioridad

¹ Estimado mediante un modelo ANCOVA utilizando imputación múltiple basada en todos los datos independientemente de la interrupción del tratamiento aleatorizado o del inicio de otros medicamentos contra la obesidad o cirugía bariátrica.

² Durante el ensayo, el tratamiento aleatorizado se interrumpió de forma permanente en el 11,6% y el 13,9% de los pacientes aleatorizados a semaglutida 2,4 mg y placebo, respectivamente. Suponiendo que todos los pacientes aleatorizados permanecieron en tratamiento y que no recibieron otros tratamientos contra la obesidad, los cambios estimados desde la aleatorización hasta la semana 68 para el peso corporal basado en un modelo mixto para medidas repetidas, incluidas todas las observaciones hasta la primera interrupción, fueron del -10,6% y el -3,1% para semaglutida 2,4 mg y placebo, respectivamente.

³ Estimado a partir del modelo de regresión binaria basado en el mismo procedimiento de imputación que en el análisis principal.

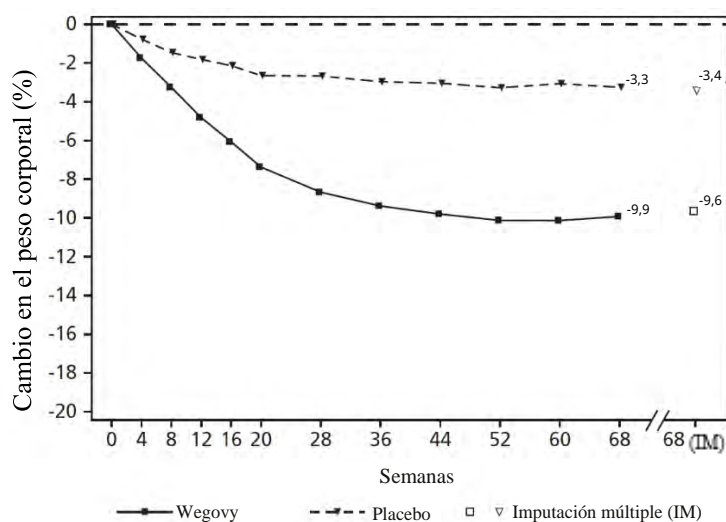

Valores observados para los pacientes que completan cada visita programada, y estimaciones con imputaciones múltiples (IM) de abandonos recuperados

Figura 2 STEP 2: Cambio medio en el peso corporal (%) desde el inicio hasta la semana 68

STEP 3: Control de peso con terapia conductual intensiva

En un ensayo doble ciego de 68 semanas, 611 pacientes con obesidad ($\text{IMC} \geq 30 \text{ kg/m}^2$) o con sobrepeso ($\text{IMC} \geq 27 \text{ kg/m}^2$ a $< 30 \text{ kg/m}^2$) y al menos una comorbilidad relacionada con el peso se aleatorizaron a semaglutida o placebo. Durante el ensayo, todos los pacientes recibieron terapia conductual intensiva (TCI) consistente en una dieta muy restrictiva, aumento de la actividad física y asesoramiento conductual.

El tratamiento con semaglutida y TCI durante 68 semanas produjo una reducción superior y clínicamente significativa del peso corporal en comparación con placebo (ver Tabla 6).

Tabla 6 STEP 3: Resultados en la semana 68

	Wegovy	Placebo
Grupo de análisis completo (N)	407	204
Peso corporal		
Valor inicial (kg)	106,9	103,7
Cambio (%) desde el valor inicial ^{1,2}	-16,0	-5,7
Diferencia (%) respecto a placebo ¹ [IC del 95 %]	-10,3 [-12,0;-8,6]*	-
Cambio (kg) desde el valor inicial	-16,8	-6,2
Diferencia (kg) respecto a placebo ¹ [IC del 95 %]	-10,6 [-12,5;-8,8]	-
Pacientes (%) que alcanzan una pérdida de peso $\geq 5 \%$ ³	84,8*	47,8
Pacientes (%) que alcanzan una pérdida de peso $\geq 10 \%$ ³	73,0*	27,1
Pacientes (%) que alcanzan una pérdida de peso $\geq 15 \%$ ³	53,5*	13,2
Perímetro de la cintura (cm)		
Valor inicial	113,6	111,8
Cambio desde el valor inicial ¹	-14,6	-6,3
Diferencia respecto a placebo ¹ [IC del 95 %]	-8,3 [-10,1; -6,6]*	-
Presión arterial sistólica (mmHg)		
Valor inicial	124	124
Cambio desde el valor inicial ¹	-5,6	-1,6

	Wegovy	Placebo
Diferencia respecto a placebo ¹ [IC del 95 %]	-3,9 [-6,4; -1,5]*	-

* p <0,005 (bilateral sin ajustar) para la superioridad

¹ Estimado utilizando un modelo ANCOVA mediante imputación múltiple basada en todos los datos independientemente de la interrupción del tratamiento aleatorizado o del inicio de otros medicamentos contra la obesidad o la cirugía bariátrica.

² Durante el ensayo, el tratamiento aleatorizado se interrumpió de forma permanente en el 16,7% y el 18,6% de los pacientes aleatorizados a semaglutida 2,4 mg y placebo, respectivamente. Suponiendo que todos los pacientes aleatorizados permanecieron en tratamiento y que no recibieron otros tratamientos contra la obesidad, los cambios estimados desde la aleatorización hasta la semana 68 para el peso corporal basado en un modelo mixto para medidas repetidas, incluidas todas las observaciones hasta la primera interrupción, fueron del -17,6% y el -5,0% para semaglutida 2,4 mg y placebo, respectivamente.

³ Estimado a partir del modelo de regresión binaria basado en el mismo procedimiento de imputación que en el análisis principal.

STEP 4: Control de peso mantenido

En un ensayo doble ciego de 68 semanas, 902 pacientes con obesidad (IMC ≥ 30 kg/m²) o con sobrepeso (IMC ≥ 27 kg/m² a < 30 kg/m²) y al menos una comorbilidad relacionada con el peso se incluyeron en el ensayo. Todos los pacientes siguieron una dieta baja en calorías y aumentaron la actividad física durante todo el ensayo. Desde la semana 0 hasta la semana 20 (preinclusión), todos los pacientes recibieron semaglutida. En la semana 20 (inicio), los pacientes que habían alcanzado la dosis de mantenimiento de 2,4 mg se aleatorizaron para continuar con el tratamiento o cambiar a placebo. En la semana 0 (inicio del periodo de prealeatorización), los pacientes tenían una media de peso corporal de 107,2 kg y un IMC de 38,4 kg/m².

Los pacientes que alcanzaron la dosis de mantenimiento de 2,4 mg en la semana 20 (inicio) y que continuaron el tratamiento con semaglutida durante 48 semanas (semanas 20 a 68) siguieron perdiendo peso y tuvieron una reducción superior y clínicamente significativa del peso corporal en comparación con los que cambiaron a placebo (ver Tabla 7 y Figura 3). El peso corporal aumentó de forma constante desde la semana 20 hasta la semana 68 en los pacientes que cambiaron a placebo en la semana 20 (inicio). Sin embargo, el peso corporal medio observado fue inferior en la semana 68 que al inicio del periodo de preinclusión (semana 0) (ver Figura 3). Los pacientes tratados con semaglutida desde la semana 0 (prealeatorización) hasta la semana 68 (final del tratamiento) lograron un cambio medio en el peso corporal de -17,4%, con una pérdida de peso $\geq 5\%$ logrado por el 87,8%, $\geq 10\%$ logrado por el 78,0%, $\geq 15\%$ logrado por el 62,2% y $\geq 20\%$ logrado por el 38,6% de estos pacientes.

Tabla 7 STEP 4: Resultados de la semana 20 a la semana 68

	Wegovy	Placebo
Grupo de análisis completo (N)	535	268
Peso corporal		
Valor inicial ¹ (kg)	96,5	95,4
Cambio (%) desde el valor inicial ^{1,2,3}	-7,9	6,9
Diferencia (%) respecto a placebo ² [IC del 95%]	-14,8 [-16,0; -13,5]*	-
Cambio (kg) desde el valor inicial	-7,1	6,1
Diferencia (kg) respecto a placebo ² [IC del 95%]	-13,2 [-14,3; -12,0]	-
Perímetro de la cintura (cm)		
Valor inicial	105,5	104,7
Cambio desde el valor inicial ¹	-6,4	3,3
Diferencia respecto a placebo ² [IC del 95%]	-9,7 [-10,9; -8,5]*	-
Presión arterial sistólica (mmHg)		
Valor inicial ¹	121	121
Cambio desde el valor inicial ^{1,2}	0,5	4,4
Diferencia respecto a placebo ² [IC del 95%]	-3,9 [-5,8; -2,0]*	-

* p <0,0001 (bilateral sin ajustar) para la superioridad,

¹ Valor inicial = semana 20

² Estimado mediante un modelo ANCOVA utilizando imputación múltiple basada en todos los datos independientemente de la interrupción del tratamiento aleatorizado o del inicio de otra medicación contra la obesidad o cirugía bariátrica.

³ Durante el ensayo, se interrumpió de forma permanente el tratamiento aleatorizado por el 5,8% y el 11,6% de los pacientes aleatorizados a semaglutida 2,4 mg y placebo, respectivamente. Suponiendo que todos los pacientes aleatorizados permanecieron en tratamiento y que no recibieron otros tratamientos contra la obesidad, los cambios estimados desde la aleatorización hasta la semana 68 para el peso corporal basado en un modelo mixto para medidas repetidas, incluidas todas las observaciones hasta la primera interrupción, fueron del -8,1% y el 6,5% para semaglutida 2,4 mg y placebo, respectivamente.

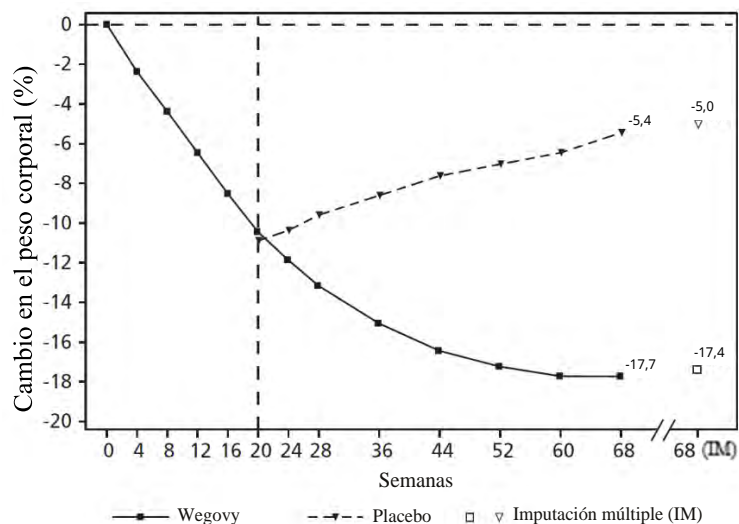

Valores observados para los pacientes que completan cada visita programada, y estimaciones con imputaciones múltiples (IM) de abandonos recuperados

Figura 3 STEP 4: Cambio medio en el peso corporal (%) desde la semana 0 hasta la semana 68

STEP 5: Datos de 2 años

En un ensayo doble ciego de 104 semanas, 304 pacientes con obesidad ($IMC \geq 30 \text{ kg/m}^2$) o con sobrepeso ($IMC \geq 27$ a $< 30 \text{ kg/m}^2$) y al menos una comorbilidad relacionada con el peso, se aleatorizaron a semaglutida o a placebo. Todos los pacientes siguieron una dieta baja en calorías y aumentaron la actividad física durante todo el ensayo. Al inicio, los pacientes presentaban un IMC medio de $38,5 \text{ kg/m}^2$ y un peso corporal medio de $106,0 \text{ kg}$.

El tratamiento con semaglutida durante 104 semanas produjo una reducción superior y clínicamente significativa del peso corporal en comparación con placebo. El peso corporal medio disminuyó desde el inicio hasta la semana 68 con semaglutida, tras lo cual se alcanzó una meseta. Con placebo, el peso corporal medio disminuyó menos y se alcanzó una meseta a las 20 semanas aproximadamente desde el tratamiento (ver la Tabla 8 y la Figura 4). Los pacientes tratados con semaglutida lograron un cambio medio en el peso corporal de $-15,2 \%$, con una pérdida de peso $\geq 5 \%$ lograda por el $74,7 \%$, $\geq 10 \%$ lograda por el $59,2 \%$ y $\geq 15 \%$ lograda por el $49,7 \%$ de estos pacientes. Entre los pacientes con prediabetes al inicio del tratamiento, el 80% y el 37% alcanzaron un estado normoglucémico al final del tratamiento con semaglutida y placebo, respectivamente.

Tabla 8 STEP 5: Resultados en la semana 104

	Wegovy	Placebo
Grupo de análisis completo (N)	152	152
Peso corporal		
Valor inicial (kg)	105,6	106,5
Cambio (%) desde el valor inicial ^{1,2}	-15,2	-2,6
Diferencia (%) respecto a placebo ¹ [IC del 95%]	-12,6 [-15,3; -9,8]*	-
Cambio (kg) desde el valor inicial	-16,1	-3,2
Diferencia (kg) respecto a placebo ¹ [IC del 95%]	-12,9 [-16,1; -9,8]	-

	Wegovy	Placebo
Pacientes (%) que alcanzan una pérdida de peso $\geq 5\%$ ³	74,7*	37,3
Pacientes (%) que alcanzan una pérdida de peso $\geq 10\%$ ³	59,2*	16,8
Pacientes (%) que alcanzan una pérdida de peso $\geq 15\%$ ³	49,7*	9,2
Perímetro de la cintura (cm)		
Valor inicial	115,8	115,7
Cambio desde el valor inicial ¹	-14,4	5,2
Diferencia respecto a placebo ¹ [IC del 95%]	-9,2 [-12,2; -6,2]*	-
Presión arterial sistólica (mmHg)		
Valor de referencia ¹	126	125
Cambio desde el valor inicial ¹	-5,7	-1,6
Diferencia respecto a placebo ¹ [IC del 95%]	-4,2 [-7,3; -1,0]*	-

* p <0,005 (bilateral sin ajustar) para la superioridad.

¹ Estimado mediante un modelo ANCOVA utilizando imputación múltiple basada en todos los datos independientemente de la interrupción del tratamiento aleatorizado o del inicio de otra medicación contra la obesidad o cirugía bariátrica.

² Durante el ensayo, se interrumpió de forma permanente el tratamiento aleatorizado por el 13,2% y 27,0% de los pacientes aleatorizados a semaglutida y placebo, respectivamente. Suponiendo que todos los pacientes aleatorizados permanecieron en tratamiento y que no recibieron otros tratamientos contra la obesidad, los cambios estimados desde la aleatorización hasta la semana 68 para el peso corporal basado en un modelo mixto para medidas repetidas, incluidas todas las observaciones hasta la primera interrupción, fueron del -16,7% y -0,6% para semaglutida y placebo respectivamente.

³ Estimado a partir del modelo de regresión binaria basado en el mismo procedimiento de imputación que en el análisis principal.

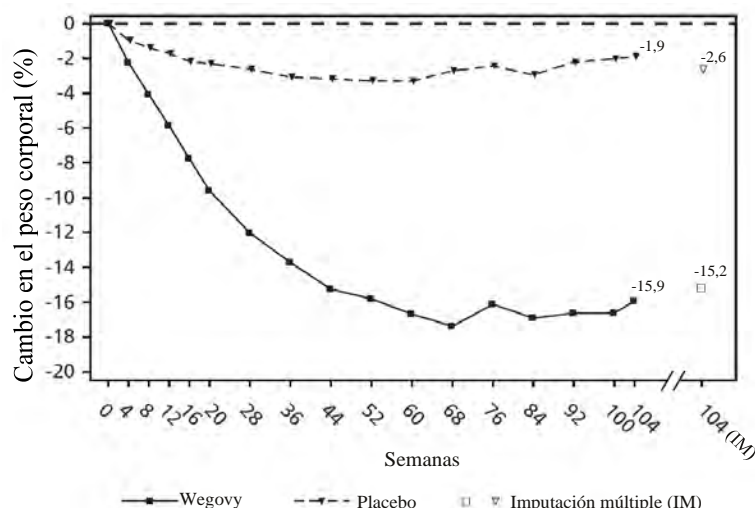

Valores observados para los pacientes que completan cada visita programada, y estimaciones con imputaciones múltiples (IM) de abandonos recuperados

Figura 4 STEP 5: Cambio medio en peso corporal (%) desde la semana 0 hasta la semana 104

STEP 8: Semaglutida vs liraglutida

En un ensayo abierto, aleatorizado, controlado por placebo por pares, de 68 semanas de duración, 338 pacientes con obesidad ($IMC \geq 30 \text{ kg/m}^2$), o con sobrepeso ($IMC \geq 27$ a $<30 \text{ kg/m}^2$) y al menos una comorbilidad relacionada con el peso, fueron asignados al azar a semaglutida una vez a la semana, liraglutida 3 mg una vez al día o a placebo. Semaglutida una vez a la semana y liraglutida 3 mg eran de etiqueta abierta, pero cada grupo de tratamiento activo se sometió a un doble ciego frente al placebo administrado con la misma frecuencia de dosificación. Todos los pacientes siguieron una dieta baja en calorías y aumentaron la actividad física durante todo el ensayo. Al inicio del ensayo, los pacientes presentaban un IMC medio de $37,5 \text{ kg/m}^2$ y un peso corporal medio de 104,5 kg.

El tratamiento con semaglutida una vez por semana durante 68 semanas produjo una reducción del peso corporal superior y clínicamente significativa en comparación con la liraglutida. El peso corporal medio disminuyó desde el inicio hasta la semana 68 con semaglutida. Con liraglutida el peso corporal medio disminuyó menos (ver Tabla 9). El 37,4 % de los pacientes tratados con semaglutida perdieron

≥20 %, en comparación a 7,0 % tratados con liraglutida. La Tabla 9 muestra los resultados de las variables confirmatorias ≥10 %, ≥15 % y ≥20 % de pérdida de peso.

Tabla 9 STEP 8: Resultados de la semana 68 del ensayo comparando semaglutida con liraglutida

	Wegovy	Liraglutida 3 mg
Grupo de análisis completo (N)	126	127
Peso corporal		
Valor inicial (kg)	102,5	103,7
Cambio (%) desde el valor inicial ^{1,2}	-15,8	-6,4
Diferencia (%) respecto a liraglutida ¹ [IC del 95%]	-9,4 [-12,0;-6,8]*	-
Cambio (kg) desde el valor inicial	-15,3	-6,8
Diferencia (kg) respecto a liraglutida ¹ [IC del 95%]	-8,5 [-11,2;-5,7]	-
Pacientes (%) que alcanzan una pérdida de peso ≥10 % ³	69,4*	27,2
Pacientes (%) que alcanzan una pérdida de peso ≥15 % ³	54,0*	13,4
Pacientes (%) que alcanzan una pérdida de peso ≥20 % ³	37,4*	7,0

* p <0,005 (bilateral sin ajustar) para la superioridad.

¹ Estimado mediante un modelo ANCOVA utilizando imputación múltiple basada en todos los datos independientemente de la interrupción del tratamiento aleatorizado o del inicio de otra medicación contra la obesidad o cirugía bariátrica.

² Durante el ensayo, se interrumpió de forma permanente el tratamiento aleatorizado por el 13,5 % y 27,6 % de los pacientes aleatorizados a semaglutida y liraglutida, respectivamente. Suponiendo que todos los pacientes aleatorizados permanecieron en tratamiento y que no recibieron otros tratamientos contra la obesidad, los cambios estimados desde la aleatorización hasta la semana 68 para el peso corporal basado en un modelo mixto para medidas repetidas, incluidas todas las observaciones hasta la primera interrupción, fueron del -16,7 % y -6,7 % para semaglutida y liraglutida respectivamente.

³ Estimado a partir del modelo de regresión binaria basado en el mismo procedimiento de imputación que en el análisis principal.

Efecto sobre la composición corporal

En un subestudio en el STEP 1 (N = 140), la composición corporal se midió mediante absorciometría con rayos X de doble energía (DEXA, por sus siglas en inglés). Los resultados de la evaluación DEXA mostraron que el tratamiento con semaglutida se acompañó por una mayor reducción de la masa grasa que de la masa magra corporal, lo que condujo a una mejora en la composición corporal en comparación con placebo después de 68 semanas. Además, esta reducción en masa grasa total vino acompañada por una reducción de la grasa visceral. Estos resultados sugieren que la mayor parte de la pérdida de peso total se atribuyó a una reducción del tejido graso, incluida la grasa visceral.

Mejora de la función física

Semaglutida demostró una pequeña mejora en las puntuaciones de la función física. La función física se evaluó usando tanto el cuestionario genérico de calidad de vida relacionada con la salud “Short Form-36v2 Health Survey, Acute Version” (SF-36) como el cuestionario específico para la obesidad Impacto del Peso en la Calidad de Vida, para ensayos clínicos, versión resumida (IWQOL-Lite-CT, por sus siglas en inglés).

Evaluación cardiovascular

En el ensayo SUSTAIN 6, 3297 pacientes con diabetes tipo 2 controlada de manera insuficiente y en riesgo alto de acontecimientos cardiovasculares se aleatorizaron a semaglutida s.c. 0,5 mg o 1 mg una vez a la semana o placebo además del tratamiento estándar. La duración del tratamiento fue de 104 semanas. La media de edad era de 65 años y el IMC medio era de 33 kg/m².

La variable primaria fue el tiempo transcurrido desde la aleatorización hasta la primera aparición de algún evento cardiovascular adverso grave (MACE, por sus siglas en inglés): muerte cardiovascular, infarto de miocardio no mortal o accidente cerebrovascular no mortal. El número total de MACE fue 254, incluidos 108 (6,6%) con semaglutida y 146 (8,9%) con placebo.

Se confirmó la seguridad cardiovascular del tratamiento con semaglutida 0,5 mg o 1 mg, ya que el Hazard Ratio (HR, por sus siglas en inglés) para semaglutida vs. placebo fue de 0,74, [0,58, 0,95] [IC del 95%], impulsada por una disminución en la tasa de accidente cerebrovascular no mortal e infarto de miocardio no mortal sin diferencia en la muerte cardiovascular (ver Figura 5).



Figura 5: Gráfico de Kaplan-Maier del tiempo hasta la primera aparición de la variable compuesta: muerte cardiovascular, infarto de miocardio no mortal o accidente cerebrovascular no mortal (SUSTAIN 6)

Población pediátrica

La Agencia Europea del Medicamento ha concedido al titular un aplazamiento para presentar los resultados de los ensayos realizados con Wegovy en uno o más grupos de la población pediátrica en el tratamiento del control del peso (ver sección 4.2 para consultar la información sobre el uso en la población pediátrica).

STEP TEENS: Control de peso en pacientes adolescentes

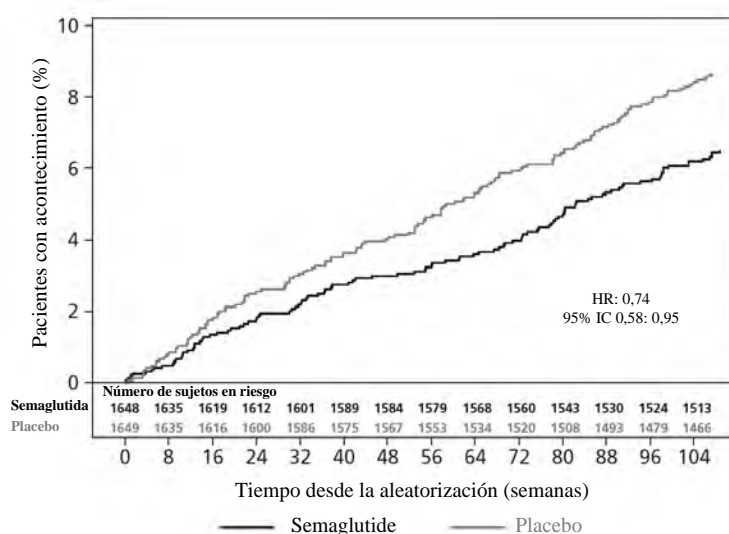
En un ensayo doble ciego de 68 semanas, 201 pacientes adolescentes puberales, de edades de 12 a <18 años, con obesidad o sobrepeso y al menos una comorbilidad relacionada con el peso, se aleatorizaron 2:1 a semaglutida o a placebo. Todos los pacientes siguieron una dieta baja en calorías y aumentaron la actividad física durante todo el ensayo.

Al finalizar el tratamiento (semana 68), la mejora del IMC con semaglutida fue superior y clínicamente significativa en comparación con placebo (ver tabla 10 y figura 6). Además, una mayor proporción de pacientes alcanzó el $\geq 5\%$, 10% y $\geq 15\%$ de pérdida de peso con semaglutida en comparación con placebo (ver Tabla 10).

Tabla 10 STEP TEENS: Resultados en la semana 68

	Wegovy	Placebo
Grupo de análisis completo (N)	134	67
IMC		
Valor inicial (IMC)	37,7	35,7
Cambio (%) desde el valor inicial ^{1,2}	-16,1	0,6
Diferencia (%) respecto a placebo ¹ [IC del 95%]	-16,7 [-20,3; -13,2]*	-
Valor inicial (IMC SDS)	3,4	3,1
Cambio desde el valor inicial en IMC SDS ¹	-1,1	-0,1

	Wegovy	Placebo
Diferencia respecto a placebo ¹ [IC del 95%]	-1,0 [-1,3; -0,8]	-
Peso Corporal		
Valor inicial (kg)	109,9	102,6
Cambio (%) desde el valor inicial ¹	-14,7	2,8
Diferencia (%) respecto a placebo ¹ [IC del 95%]	-17,4 [-21,1; -13,8]	-
Cambio (kg) desde el valor inicial ¹	-15,3	2,4
Diferencia (kg) respecto a placebo ¹ [IC del 95%]	-17,7 [-21,8; -13,7]	-
Pacientes (%) que alcanzan una pérdida de peso $\geq 5\%$ ³	72,5*	17,7
Pacientes (%) que alcanzan una pérdida de peso $\geq 10\%$ ³	61,8	8,1
Pacientes (%) que alcanzan una pérdida de peso $\geq 15\%$ ³	53,4	4,8
Perímetro de la cintura (cm)		
Valor inicial	111,9	107,3
Cambio desde el valor inicial ¹	-12,7	-0,6
Diferencia respecto a placebo ¹ [IC del 95%]	-12,1 [-15,6; -8,7]	-
Presión arterial sistólica (mmHg)		
Valor inicial	120	120
Cambio desde el valor inicial ¹	-2,7	-0,8
Diferencia respecto a placebo ¹ [IC del 95%]	-1,9 [-5,0; 1,1]	-

* p <0,001 (bilateral sin ajustar) para la superioridad.

¹ Estimado mediante un modelo ANCOVA utilizando imputación múltiple basada en todos los datos independientemente de la interrupción del tratamiento aleatorizado o del inicio de otra medicación contra la obesidad o cirugía bariátrica.

² Durante el ensayo, el 10,4% y el 10,4% de los pacientes aleatorizados a semaglutida 2,4 mg y placebo, respectivamente, interrumpieron el tratamiento de forma permanente. Suponiendo que todos los pacientes aleatorizados permanecieron en tratamiento y que no recibieron otros tratamientos contra la obesidad, los cambios estimados desde la aleatorización hasta la semana 68 para el IMC basado en un Modelo Mixto para Medidas Repetidas, incluidas todas las observaciones hasta la primera interrupción, fueron del -17,9% y 0,6% para semaglutida 2,4 mg y placebo respectivamente.

³ Estimado a partir del modelo de regresión logística basado en el mismo procedimiento de imputación que en el análisis principal.

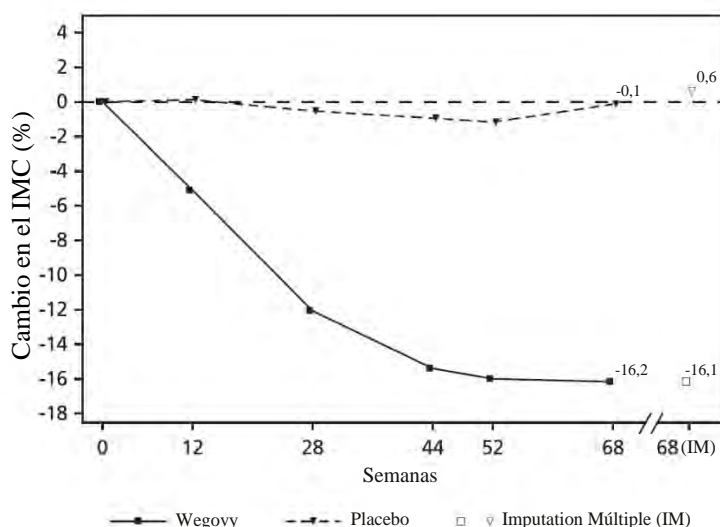

Valores observados para los pacientes que completan cada visita programada, y estimaciones con imputaciones múltiples (IM) de abandonos recuperados

Figura 6 STEP TEENS: Cambio medio en el IMC (%) desde el valor inicial hasta la semana 68

5.2 Propiedades farmacocinéticas

En comparación con el GLP-1 nativo, semaglutida tiene una semivida prolongada de aproximadamente 1 semana, por lo que es adecuada para la administración subcutánea una vez a la semana. El mecanismo principal de protracción es la unión a albumina, que propicia una disminución del aclaramiento renal y protege de la degradación metabólica. Asimismo, semaglutida es resistente frente a la degradación por la enzima DPP-4.

Absorción

La concentración media de semaglutida en estado estacionario tras la administración s.c. de la dosis de mantenimiento de semaglutida fue de aproximadamente 75 nmol/l en pacientes con sobrepeso (IMC ≥ 27 kg/m² a < 30 kg/m²) u obesidad (IMC ≥ 30 kg/m²) según los datos de los ensayos en fase 3a, donde el 90% de los pacientes tenían una concentración media entre 51 nmol/l y 110 nmol/l. La exposición en estado estacionario de semaglutida aumentó proporcionalmente con dosis de 0,25 mg a 2,4 mg una vez a la semana. La exposición en estado estacionario fue estable con el tiempo según lo evaluado hasta la semana 68. Asimismo, se logró una exposición similar con la administración s.c. de semaglutida en el abdomen, el muslo o la parte superior de brazo. La biodisponibilidad absoluta de semaglutida fue del 89%.

Distribución

El volumen medio de distribución de semaglutida tras su administración s.c. en pacientes con sobrepeso u obesidad fue de aproximadamente 12,4 l. Semaglutida se encuentra ampliamente unida a albumina en el plasma (>99%).

Metabolismo/Biotransformación

Antes de la excreción, semaglutida se metaboliza en gran medida mediante proteólisis del esqueleto peptídico y beta-oxidación secuencial de la cadena lateral del ácido graso. La enzima endopeptidasa neutra (NEP, por sus siglas en inglés) fue identificada como una de las enzimas metabólicas activas.

Eliminación

Las principales vías de la excreción de material relacionado con semaglutida son a través de la orina y las heces. Alrededor del 3% de la dosis absorbida se excretó en forma de semaglutida intacta en la orina.

El aclaramiento de semaglutida en pacientes con sobrepeso (IMC ≥ 27 kg/m² a < 30 kg/m²) u obesidad (IMC ≥ 30 kg/m²) fue de aproximadamente 0,05 l/h. Con una semivida de eliminación aproximada de 1 semana, semaglutida permanecerá en la circulación durante un tiempo aproximado de 7 semanas después de la última dosis de 2,4 mg.

Poblaciones especiales

Pacientes de edad avanzada

La edad no tuvo ningún efecto sobre la farmacocinética de semaglutida según los resultados de los ensayos en fase 3 realizados que incluyeron a pacientes de 18 a 86 años de edad.

Sexo, raza y etnia

El sexo, la raza (Blanca, Negra o Afroamericana, Asiática) y la etnia (Hispana o Latina, no Hispana o Latina) no tuvieron ningún efecto sobre la farmacocinética de semaglutida según los datos de ensayos en fase 3a.

Peso corporal

El peso corporal tuvo un efecto en la exposición de semaglutida. Un mayor peso corporal se asoció a una menor exposición; una diferencia del 20% en el peso corporal de las personas se traducirá en una diferencia aproximada del 18% en la exposición. La dosis semanal de 2,4 mg de semaglutida proporcionó exposiciones sistémicas adecuadas en el rango de peso corporal de 54,4 a 245,6 kg evaluado para la respuesta a la exposición en los ensayos clínicos.

Insuficiencia renal

La insuficiencia renal no tuvo ningún efecto clínicamente significativo sobre la farmacocinética de semaglutida. Esto se constató comparando los efectos de una dosis única de 0,5 mg de semaglutida en pacientes con diversos grados de insuficiencia renal (leve, moderada, grave o pacientes en diálisis) en comparación con pacientes con función renal normal. Esto también se mostró para pacientes con sobrepeso (IMC ≥ 27 kg/m² a < 30 kg/m²) u obesidad (IMC ≥ 30 kg/m²) e insuficiencia renal de leve a moderada según los datos de los ensayos en fase 3a.

Insuficiencia hepática

La insuficiencia hepática no tuvo ningún efecto en la exposición de semaglutida. La farmacocinética de semaglutida se evaluó en pacientes con diversos grados de insuficiencia hepática (leve, moderada y grave) en comparación con pacientes con función hepática normal en un estudio de dosis única de 0,5 mg de semaglutida.

Prediabetes y diabetes

La prediabetes y diabetes no tuvieron ningún efecto clínicamente relevante sobre la exposición de semaglutida según datos de ensayos en fase 3.

Inmunogenicidad

El desarrollo de anticuerpos antisemaglutida cuando se recibe tratamiento con semaglutida se produjo con poca frecuencia (ver sección 4.8) y la respuesta no pareció influir en la farmacocinética de semaglutida.

Población pediátrica

Las propiedades farmacocinéticas de semaglutida se evaluaron en ensayos clínicos en pacientes adolescentes con obesidad o sobrepeso y al menos una comorbilidad asociada con el peso con edades entre los 12 hasta menos de 18 años (124 pacientes, peso corporal entre 61.6–211,9 kg). La exposición a semaglutida en adolescentes fue similar a la de los adultos con obesidad o sobrepeso. No se ha estudiado la seguridad y la eficacia de semaglutida en niños menores de 12 años de edad.

5.3 Datos preclínicos sobre seguridad

Los datos de los ensayos preclínicos no muestran riesgos especiales para los seres humanos según los ensayos convencionales de seguridad farmacológica, toxicidad a dosis repetidas o genotoxicidad.

Los tumores no letales de células C de tiroides observados en roedores son un efecto de clase de los agonistas del receptor de GLP-1. Según los ensayos de carcinogenicidad de 2 años realizados en ratas y ratones, semaglutida causó tumores de células C de tiroides a exposiciones clínicamente significativas. No se observó ningún otro tumor relacionado con el tratamiento. Los tumores de células C observados en roedores están provocados por un mecanismo específico no genotóxico mediado por el receptor de GLP-1 al que los roedores son especialmente sensibles. La relevancia en humanos se considera baja, pero no se puede excluir completamente.

En estudios de fertilidad realizados en ratas, semaglutida no afectó a la conducta de apareamiento ni a la fertilidad de los machos. En las ratas hembra, se observó un aumento de la duración del ciclo estral y una ligera disminución de los cuerpos lúteos (ovulaciones) en dosis asociadas con pérdida de peso corporal materno.

En los estudios de desarrollo embrionofetal realizados en ratas, semaglutida causó embriotoxicidad por debajo de exposiciones clínicamente significativas. Semaglutida provocó disminuciones pronunciadas

del peso corporal materno y reducciones en términos de supervivencia y crecimiento embrionarios. En los fetos, se observaron importantes malformaciones esqueléticas y viscerales, con afectación de huesos largos, costillas, vértebras, cola, vasos sanguíneos y ventrículos cerebrales. Las evaluaciones mecanísticas realizadas indicaron que la embriotoxicidad estaba relacionada con una alteración del suministro de nutrientes al embrión a través del saco vitelino de la rata, mediada por el receptor de GLP-1. Debido a las diferencias entre especies en términos de anatomía y función del saco vitelino y a la falta de expresión del receptor de GLP-1 en el saco vitelino de primates no humanos, se considera que es improbable que este mecanismo sea relevante en humanos. Sin embargo, no se puede excluir un efecto directo de semaglutida en el feto.

En los estudios de toxicidad para el desarrollo realizados en conejos y monos cynomolgus, se observó un aumento del número de casos de interrupción de la gestación y un ligero aumento de la incidencia de anomalías fetales a exposiciones clínicamente significativas. Estos hallazgos coincidieron con una marcada pérdida de peso corporal materna de hasta el 16%. Se desconoce si estos efectos están relacionados con la reducción de la ingesta alimentaria materna como efecto directo del GLP-1.

El crecimiento y el desarrollo posnatales se evaluaron en monos cynomolgus. Las crías fueron ligeramente más pequeñas al nacer, pero se recuperaron durante el periodo de lactancia.

Semaglutida causó un retraso de la madurez sexual en ratas jóvenes, tanto en machos como en hembras. Estos retrasos no afectaron a la fertilidad y a la capacidad reproductora de ambos sexos, o a la capacidad de las hembras para mantener la gestación.

6. DATOS FARMACÉUTICOS

6.1 Lista de excipientes

Pluma precargada, una sola dosis

Fosfato disódico dihidrato

Cloruro de sodio

Ácido clorhídrico (para el ajuste del pH)

Hidróxido de sodio (para ajuste del pH)

Agua para preparaciones inyectables

Pluma precargada, FlexTouch

Fosfato disódico dihidrato

Propilenglicol

Fenol

Ácido clorhídrico (para el ajuste del pH)

Hidróxido de sodio (para ajuste del pH)

Agua para preparaciones inyectables

6.2 Incompatibilidades

En ausencia de estudios de compatibilidad, este medicamento no debe mezclarse con otros.

6.3 Periodo de validez

Pluma precargada, una sola dosis

1 año.

Wegovy se puede conservar sin refrigerar hasta 28 días a una temperatura no superior a 30 °C. Deseche la pluma si ha estado fuera de nevera más de 28 días.

Pluma precargada, FlexTouch

Wegovy 0,25 mg FlexTouch solución inyectable en pluma precargada

Antes del primer uso: 2 años

Después del primer uso: 6 semanas. Conservar por debajo de 30°C o en la nevera (entre 2 °C y 8 °C)

Wegovy 0,5 mg FlexTouch solución inyectable en pluma precargada

Wegovy 1 mg FlexTouch solución inyectable en pluma precargada

Wegovy 1,7 mg FlexTouch solución inyectable en pluma precargada

Wegovy 2,4 mg FlexTouch solución inyectable en pluma precargada

Antes del primer uso: 3 años.

Después del primer uso: 6 semanas. Conservar por debajo de 30 °C o en nevera (entre 2 °C y 8 °C).

6.4 Precauciones especiales de conservación

Conservar en nevera (entre 2 °C y 8 °C). Mantener alejado del componente de enfriamiento de la nevera.

No congelar.

Pluma precargada, una sola dosis

Conservar la pluma en el embalaje original para protegerla de la luz.

Pluma precargada, FlexTouch

Conservar la pluma con el capuchón puesto, cuando no la utilice, para protegerla de la luz.

6.5 Naturaleza y contenido del envase

Pluma precargada, una sola dosis

Jeringa de vidrio de 1 ml (vidrio tipo I) con aguja de acero inoxidable, capuchón de aguja rígido (tipo II/poliiisopreno) y un émbolo de caucho (tipo I/clorobutilo).

Pluma precargada, FlexTouch (0,25, 0,5 mg) pluma precargada de 1,5 ml

Cartucho de vidrio de 1,5 ml (vidrio de tipo I) cerrado en un extremo con un émbolo de goma (clorobutilo) y en el otro extremo, con un capuchón de aluminio con una hoja de caucho laminado (bromobutilo/poliiisopreno) en su interior. El cartucho está incluido en una pluma precargada desechable de polipropileno, polioximetileno, policarbonato y acrilonitrilo butadieno estireno.

Pluma precargada, FlexTouch (0,5, 1, 1,7 y 2,4 mg) pluma precargada de 3 ml

Cartucho de vidrio de 3 ml (vidrio de tipo I) cerrado en un extremo con un émbolo de goma (clorobutilo) y en el otro extremo, con un capuchón de aluminio con una hoja de caucho laminado (bromobutilo/poliiisopreno) en su interior. El cartucho está incluido en una pluma precargada desechable de polipropileno, polioximetileno, policarbonato y acrilonitrilo butadieno estireno.

Tamaños de envases

Pluma precargada, una sola dosis (0,25, 0,5, 1, 1,7 y 2,4 mg)

Tamaño de envase de 4 plumas precargadas.

Pluma precargada, FlexTouch (0,25, 0,5, 1 y 1,7 mg)

Tamaño de envase de 1 pluma precargada y 4 agujas desechables NovoFine Plus.

Pluma precargada, FlexTouch (2,4 mg)

Tamaños de envase:

1 pluma precargada y 4 agujas desechables NovoFine Plus.

3 plumas precargadas y 12 agujas desechables NovoFine Plus

Puede que solamente estén comercializados algunos tamaños de envases.

6.6 Precauciones especiales de eliminación y otras manipulaciones

Wegovy no se debe utilizar si no tiene un aspecto transparente e incoloro.

La pluma no se debe utilizar si se ha congelado.

La eliminación del medicamento no utilizado y de todos los materiales que hayan estado en contacto con él se realizará de acuerdo con la normativa local.

Pluma precargada, una sola dosis

La pluma es para una sola dosis.

Pluma precargada, FlexTouch

La pluma es para uso multidosis. Contiene 4 dosis.

Se debe aconsejar al paciente que deseche la aguja de inyección de acuerdo con la normativa local después de cada inyección y que guarde la pluma de Wegovy sin la aguja de inyección puesta. De este modo, se pueden evitar obstrucciones de la aguja, contaminaciones, infecciones, fugas de la solución y errores de administración de la dosis.

La pluma es para uso de una sola persona.

Wegovy se puede administrar con agujas desechables de 30G, 31G y 32G de hasta 8 mm de longitud.

7. TITULAR DE LA AUTORIZACIÓN DE COMERCIALIZACIÓN

Novo Nordisk A/S
Novo Allé
DK-2880 Bagsværd
Dinamarca

8. NÚMEROS DE AUTORIZACIÓN DE COMERCIALIZACIÓN

EU/1/21/1608/001
EU/1/21/1608/002
EU/1/21/1608/003
EU/1/21/1608/004
EU/1/21/1608/005
EU/1/21/1608/006
EU/1/21/1608/007
EU/1/21/1608/008
EU/1/21/1608/009
EU/1/21/1608/010
EU/1/21/1608/011
EU/1/21/1608/012

9. FECHA DE LA PRIMERA AUTORIZACIÓN/RENOVACIÓN DE LA AUTORIZACIÓN

Fecha de la primera autorización: 06/enero/2022

10. FECHA DE LA REVISIÓN DEL TEXTO

La información detallada de este medicamento está disponible en la página web de la Agencia Europea de Medicamentos <http://www.ema.europa.eu>.

ANEXO II

- A. FABRICANTE DEL PRINCIPIO ACTIVO BIOLÓGICO Y FABRICANTE RESPONSABLE DE LA LIBERACIÓN DE LOS LOTES**
- B. CONDICIONES O RESTRICCIONES DE SUMINISTRO Y USO**
- C. OTRAS CONDICIONES Y REQUISITOS DE LA AUTORIZACIÓN DE COMERCIALIZACIÓN**
- D. CONDICIONES O RESTRICCIONES EN RELACIÓN CON LA UTILIZACIÓN SEGURA Y EFICAZ DEL MEDICAMENTO.**

A. FABRICANTE DEL PRINCIPIO ACTIVO BIOLÓGICO Y FABRICANTE RESPONSABLE DE LA LIBERACIÓN DE LOS LOTES

Nombre y dirección del fabricante del principio activo biológico

Novo Nordisk A/S
Hallas Allé
DK-4400 Kalundborg
Dinamarca

Nombre y dirección del fabricante responsable de la liberación de los lotes

Novo Nordisk A/S
Novo Allé
DK-2880 Bagsværd
Dinamarca

Novo Nordisk Production SAS
45, Avenue d'Orléans
28000 Chartres
Francia

El prospecto impreso del medicamento debe especificar el nombre y dirección del fabricante responsable de la liberación del lote en cuestión.

B. CONDICIONES O RESTRICCIONES DE SUMINISTRO Y USO

Medicamento sujeto a prescripción médica.

C. OTRAS CONDICIONES Y REQUISITOS DE LA AUTORIZACIÓN DE COMERCIALIZACIÓN

• **Informes periódicos de seguridad (IPs)**

Los requerimientos para la presentación de los IPs para este medicamento se establecen en la lista de fechas de referencia de la Unión (lista EURD) prevista en el artículo 107quater, apartado 7, de la Directiva 2001/83/CE y cualquier actualización posterior publicada en el portal web europeo sobre medicamentos.

El titular de la autorización de comercialización (TAC) presentará el primer IPS para este medicamento en un plazo de 6 meses después de la autorización.

D. CONDICIONES O RESTRICCIONES EN RELACIÓN CON LA UTILIZACIÓN SEGURA Y EFICAZ DEL MEDICAMENTO

• **Plan de gestión de riesgos (PGR)**

El titular de la autorización de comercialización (TAC) realizará las actividades e intervenciones de farmacovigilancia necesarias según lo acordado en la versión del PGR incluido en el Módulo 1.8.2 de la autorización de comercialización y en cualquier actualización del PGR que se acuerde posteriormente.

Se debe presentar un PGR actualizado:

- A petición de la Agencia Europea de Medicamentos.
- Cuando se modifique el sistema de gestión de riesgos, especialmente como resultado de nueva información disponible que pueda conllevar cambios relevantes en el perfil beneficio/riesgo, o como resultado de la consecución de un hito importante (farmacovigilancia o minimización de riesgos).

ANEXO III
ETIQUETADO Y PROSPECTO

A. ETIQUETADO

INFORMACIÓN QUE DEBE FIGURAR EN EL EMBALAJE EXTERIOR

CARTONAJE (una sola dosis)

1. NOMBRE DEL MEDICAMENTO

Wegovy 0,25 mg solución inyectable en pluma precargada semaglutida

2. PRINCIPIO ACTIVO

Cada pluma precargada contiene 0,25 mg de semaglutida en 0,5 ml (0,5 mg/ml)

3. LISTA DE EXCIPIENTES

Excipientes: fosfato disódico dihidrato, cloruro de sodio, ácido clorhídrico/hidróxido de sodio (para ajuste del pH), agua para preparaciones inyectables. Para mayor información consultar el prospecto

4. FORMA FARMACÉUTICA Y CONTENIDO DEL ENVASE

Solución inyectable
4 plumas precargadas (1 pluma administra 1 dosis)

5. FORMA Y VÍA DE ADMINISTRACIÓN

vía subcutánea
una vez a la semana

Leer el prospecto antes de utilizar este medicamento

Para un solo uso

Presionar para abrir

6. ADVERTENCIA ESPECIAL DE QUE EL MEDICAMENTO DEBE MANTENERSE FUERA DE LA VISTA Y DEL ALCANCE DE LOS NIÑOS

Mantener fuera de la vista y del alcance de los niños

7. OTRAS ADVERTENCIAS ESPECIALES, SI ES NECESARIO

8. FECHA DE CADUCIDAD

CAD

9. CONDICIONES ESPECIALES DE CONSERVACIÓN

Conservar en nevera. No congelar
Conservar la pluma en el embalaje exterior para protegerla de la luz
Desechar la pluma después de su uso

10. PRECAUCIONES ESPECIALES DE ELIMINACIÓN DEL MEDICAMENTO NO UTILIZADO Y DE LOS MATERIALES DERIVADOS DE SU USO, CUANDO CORRESPONDA

11. NOMBRE Y DIRECCIÓN DEL TITULAR DE LA AUTORIZACIÓN DE COMERCIALIZACIÓN

Novo Nordisk A/S
Novo Allé
DK-2880 Bagsværd
Dinamarca

12. NÚMERO DE AUTORIZACIÓN DE COMERCIALIZACIÓN

EU/1/21/1608/001

13. NÚMERO DE LOTE

Lote

14. CONDICIONES GENERALES DE DISPENSACIÓN

15. INSTRUCCIONES DE USO

16. INFORMACIÓN EN BRAILLE

Wegovy 0,25 mg

17. IDENTIFICADOR ÚNICO - CÓDIGO DE BARRAS 2D

Incluido el código de barras 2D que lleva el identificador único.

18. IDENTIFICADOR ÚNICO - INFORMACIÓN EN CARACTERES VISUALES

PC
SN
NN

**INFORMACIÓN MÍNIMA QUE DEBE INCLUIRSE EN PEQUEÑOS
ACONDICIONAMIENTOS PRIMARIOS**

ETIQUETA DE LA PLUMA PRECARGADA (una sola dosis)

1. NOMBRE DEL MEDICAMENTO Y VÍA DE ADMINISTRACIÓN

Wegovy 0,25 mg inyectable
semaglutida
SC

2. FORMA DE ADMINISTRACIÓN

Vía subcutánea
una vez a la semana

3. FECHA DE CADUCIDAD

CAD

4. NÚMERO DE LOTE

Lote

5. CONTENIDO EN PESO, EN VOLUMEN O EN UNIDADES

0,5 ml
(1 dosis)

6. OTROS

Novo Nordisk A/S

INFORMACIÓN QUE DEBE FIGURAR EN EL EMBALAJE EXTERIOR

CARTONAJE (una sola dosis)

1. NOMBRE DEL MEDICAMENTO

Wegovy 0,5 mg solución inyectable en pluma precargada semaglutida

2. PRINCIPIO ACTIVO

Cada pluma precargada contiene 0,5 mg de semaglutida en 0,5 ml (1 mg/ml)

3. LISTA DE EXCIPIENTES

Excipientes: fosfato disódico dihidrato, cloruro de sodio, ácido clorhídrico/hidróxido de sodio (para ajuste del pH), agua para preparaciones inyectables. Para mayor información consultar el prospecto

4. FORMA FARMACÉUTICA Y CONTENIDO DEL ENVASE

Solución inyectable

4 plumas precargadas (1 pluma administra 1 dosis)

5. FORMA Y VÍA DE ADMINISTRACIÓN

vía subcutánea
una vez a la semana

Leer el prospecto antes de utilizar este medicamento

Para un solo uso

Presionar para abrir

6. ADVERTENCIA ESPECIAL DE QUE EL MEDICAMENTO DEBE MANTENERSE FUERA DE LA VISTA Y DEL ALCANCE DE LOS NIÑOS

Mantener fuera de la vista y del alcance de los niños

7. OTRAS ADVERTENCIAS ESPECIALES, SI ES NECESARIO

8. FECHA DE CADUCIDAD

CAD

9. CONDICIONES ESPECIALES DE CONSERVACIÓN

Conservar en nevera. No congelar
Conservar la pluma en el embalaje exterior para protegerla de la luz
Desechar la pluma después de su uso

10. PRECAUCIONES ESPECIALES DE ELIMINACIÓN DEL MEDICAMENTO NO UTILIZADO Y DE LOS MATERIALES DERIVADOS DE SU USO, CUANDO CORRESPONDA

11. NOMBRE Y DIRECCIÓN DEL TITULAR DE LA AUTORIZACIÓN DE COMERCIALIZACIÓN

Novo Nordisk A/S
Novo Allé
DK-2880 Bagsværd
Dinamarca

12. NÚMERO DE AUTORIZACIÓN DE COMERCIALIZACIÓN

EU/1/21/1608/002

13. NÚMERO DE LOTE

Lote

14. CONDICIONES GENERALES DE DISPENSACIÓN

15. INSTRUCCIONES DE USO

16. INFORMACIÓN EN BRAILLE

Wegovy 0,5 mg

17. IDENTIFICADOR ÚNICO - CÓDIGO DE BARRAS 2D

Incluido el código de barras 2D que lleva el identificador único.

18. IDENTIFICADOR ÚNICO - INFORMACIÓN EN CARACTERES VISUALES

PC
SN
NN

**INFORMACIÓN MÍNIMA QUE DEBE INCLUIRSE EN PEQUEÑOS
ACONDICIONAMIENTOS PRIMARIOS**

ETIQUETA DE LA PLUMA PRECARGADA (una sola dosis)

1. NOMBRE DEL MEDICAMENTO Y VÍA DE ADMINISTRACIÓN

Wegovy 0,5 mg inyectable
semaglutida
SC

2. FORMA DE ADMINISTRACIÓN

Vía subcutánea
una vez a la semana

3. FECHA DE CADUCIDAD

CAD

4. NÚMERO DE LOTE

Lote

5. CONTENIDO EN PESO, EN VOLUMEN O EN UNIDADES

0,5 ml
(1 dosis)

6. OTROS

Novo Nordisk A/S

INFORMACIÓN QUE DEBE FIGURAR EN EL EMBALAJE EXTERIOR

CARTONAJE (una sola dosis)

1. NOMBRE DEL MEDICAMENTO

Wegovy 1 mg solución inyectable en pluma precargada semaglutida

2. PRINCIPIO ACTIVO

Cada pluma precargada contiene 1 mg de semaglutida en 0,5 ml (2 mg/ml)

3. LISTA DE EXCIPIENTES

Excipientes: fosfato disódico dihidrato, cloruro de sodio, ácido clorhídrico/hidróxido de sodio (para ajuste del pH), agua para preparaciones inyectables. Para mayor información consultar el prospecto

4. FORMA FARMACÉUTICA Y CONTENIDO DEL ENVASE

Solución inyectable

4 plumas precargadas (1 pluma administra 1 dosis)

5. FORMA Y VÍA DE ADMINISTRACIÓN

vía subcutánea
una vez a la semana

Leer el prospecto antes de utilizar este medicamento

Para un solo uso

Presionar para abrir

6. ADVERTENCIA ESPECIAL DE QUE EL MEDICAMENTO DEBE MANTENERSE FUERA DE LA VISTA Y DEL ALCANCE DE LOS NIÑOS

Mantener fuera de la vista y del alcance de los niños

7. OTRAS ADVERTENCIAS ESPECIALES, SI ES NECESARIO

8. FECHA DE CADUCIDAD

CAD

9. CONDICIONES ESPECIALES DE CONSERVACIÓN

Conservar en nevera. No congelar
Conservar la pluma en el embalaje exterior para protegerla de la luz
Desechar la pluma después de su uso

10. PRECAUCIONES ESPECIALES DE ELIMINACIÓN DEL MEDICAMENTO NO UTILIZADO Y DE LOS MATERIALES DERIVADOS DE SU USO, CUANDO CORRESPONDA**11. NOMBRE Y DIRECCIÓN DEL TITULAR DE LA AUTORIZACIÓN DE COMERCIALIZACIÓN**

Novo Nordisk A/S
Novo Allé
DK-2880 Bagsværd
Dinamarca

12. NÚMERO DE AUTORIZACIÓN DE COMERCIALIZACIÓN

EU/1/21/1608/003

13. NÚMERO DE LOTE

Lote

14. CONDICIONES GENERALES DE DISPENSACIÓN**15. INSTRUCCIONES DE USO****16. INFORMACIÓN EN BRAILLE**

Wegovy 1 mg

17. IDENTIFICADOR ÚNICO - CÓDIGO DE BARRAS 2D

Incluido el código de barras 2D que lleva el identificador único.

18. IDENTIFICADOR ÚNICO - INFORMACIÓN EN CARACTERES VISUALES

PC
SN
NN

**INFORMACIÓN MÍNIMA QUE DEBE INCLUIRSE EN PEQUEÑOS
ACONDICIONAMIENTOS PRIMARIOS**

ETIQUETA DE LA PLUMA PRECARGADA (una sola dosis)

1. NOMBRE DEL MEDICAMENTO Y VÍA DE ADMINISTRACIÓN

Wegovy 1 mg inyectable
semaglutida
SC

2. FORMA DE ADMINISTRACIÓN

Vía subcutánea
una vez a la semana

3. FECHA DE CADUCIDAD

CAD

4. NÚMERO DE LOTE

Lote

5. CONTENIDO EN PESO, EN VOLUMEN O EN UNIDADES

0,5 ml
(1 dosis)

6. OTROS

Novo Nordisk A/S

INFORMACIÓN QUE DEBE FIGURAR EN EL EMBALAJE EXTERIOR

CARTONAJE (una sola dosis)

1. NOMBRE DEL MEDICAMENTO

Wegovy 1,7 mg solución inyectable en pluma precargada semaglutida

2. PRINCIPIO ACTIVO

Cada pluma precargada contiene 1,7 mg de semaglutida en 0,75 ml (2,27 mg/ml)

3. LISTA DE EXCIPIENTES

Excipientes: fosfato disódico dihidrato, cloruro de sodio, ácido clorhídrico/hidróxido de sodio (para ajuste del pH), agua para preparaciones inyectables. Para mayor información consultar el prospecto

4. FORMA FARMACÉUTICA Y CONTENIDO DEL ENVASE

Solución inyectable
4 plumas precargadas (1 pluma administra 1 dosis)

5. FORMA Y VÍA DE ADMINISTRACIÓN

vía subcutánea
una vez a la semana

Leer el prospecto antes de utilizar este medicamento

Para un solo uso

Presionar para abrir

6. ADVERTENCIA ESPECIAL DE QUE EL MEDICAMENTO DEBE MANTENERSE FUERA DE LA VISTA Y DEL ALCANCE DE LOS NIÑOS

Mantener fuera de la vista y del alcance de los niños

7. OTRAS ADVERTENCIAS ESPECIALES, SI ES NECESARIO

8. FECHA DE CADUCIDAD

CAD

9. CONDICIONES ESPECIALES DE CONSERVACIÓN

Conservar en nevera. No congelar
Conservar la pluma en el embalaje exterior para protegerla de la luz
Desechar la pluma después de su uso

10. PRECAUCIONES ESPECIALES DE ELIMINACIÓN DEL MEDICAMENTO NO UTILIZADO Y DE LOS MATERIALES DERIVADOS DE SU USO, CUANDO CORRESPONDA

11. NOMBRE Y DIRECCIÓN DEL TITULAR DE LA AUTORIZACIÓN DE COMERCIALIZACIÓN

Novo Nordisk A/S
Novo Allé
DK-2880 Bagsværd
Dinamarca

12. NÚMERO DE AUTORIZACIÓN DE COMERCIALIZACIÓN

EU/1/21/1608/004

13. NÚMERO DE LOTE

Lote

14. CONDICIONES GENERALES DE DISPENSACIÓN

15. INSTRUCCIONES DE USO

16. INFORMACIÓN EN BRAILLE

Wegovy 1,7 mg

17. IDENTIFICADOR ÚNICO - CÓDIGO DE BARRAS 2D

Incluido el código de barras 2D que lleva el identificador único.

18. IDENTIFICADOR ÚNICO - INFORMACIÓN EN CARACTERES VISUALES

PC
SN
NN

**INFORMACIÓN MÍNIMA QUE DEBE INCLUIRSE EN PEQUEÑOS
ACONDICIONAMIENTOS PRIMARIOS**

ETIQUETA DE LA PLUMA PRECARGADA (una sola dosis)

1. NOMBRE DEL MEDICAMENTO Y VÍA DE ADMINISTRACIÓN

Wegovy 1,7 mg inyectable
semaglutida
SC

2. FORMA DE ADMINISTRACIÓN

Vía subcutánea
una vez a la semana

3. FECHA DE CADUCIDAD

CAD

4. NÚMERO DE LOTE

Lote

5. CONTENIDO EN PESO, EN VOLUMEN O EN UNIDADES

0,75 ml
(1 dosis)

6. OTROS

Novo Nordisk A/S

INFORMACIÓN QUE DEBE FIGURAR EN EL EMBALAJE EXTERIOR

CARTONAJE (una sola dosis)

1. NOMBRE DEL MEDICAMENTO

Wegovy 2,4 mg solución inyectable en pluma precargada semaglutida

2. PRINCIPIO ACTIVO

Cada pluma precargada contiene 2,4 mg de semaglutida en 0,75 ml (3,2 mg/ml)

3. LISTA DE EXCIPIENTES

Excipientes: fosfato disódico dihidrato, cloruro de sodio, ácido clorhídrico/hidróxido de sodio (para ajuste del pH), agua para preparaciones inyectables. Para mayor información consultar el prospecto

4. FORMA FARMACÉUTICA Y CONTENIDO DEL ENVASE

Solución inyectable
4 plumas precargadas (1 pluma administra 1 dosis)

5. FORMA Y VÍA DE ADMINISTRACIÓN

vía subcutánea
una vez a la semana

Leer el prospecto antes de utilizar este medicamento

Para un solo uso

Presionar para abrir

6. ADVERTENCIA ESPECIAL DE QUE EL MEDICAMENTO DEBE MANTENERSE FUERA DE LA VISTA Y DEL ALCANCE DE LOS NIÑOS

Mantener fuera de la vista y del alcance de los niños

7. OTRAS ADVERTENCIAS ESPECIALES, SI ES NECESARIO

8. FECHA DE CADUCIDAD

CAD

9. CONDICIONES ESPECIALES DE CONSERVACIÓN

Conservar en nevera. No congelar
Conservar la pluma en el embalaje exterior para protegerla de la luz
Desechar la pluma después de su uso

10. PRECAUCIONES ESPECIALES DE ELIMINACIÓN DEL MEDICAMENTO NO UTILIZADO Y DE LOS MATERIALES DERIVADOS DE SU USO, CUANDO CORRESPONDA

11. NOMBRE Y DIRECCIÓN DEL TITULAR DE LA AUTORIZACIÓN DE COMERCIALIZACIÓN

Novo Nordisk A/S
Novo Allé
DK-2880 Bagsværd
Dinamarca

12. NÚMERO DE AUTORIZACIÓN DE COMERCIALIZACIÓN

EU/1/21/1608/005

13. NÚMERO DE LOTE

Lote

14. CONDICIONES GENERALES DE DISPENSACIÓN

15. INSTRUCCIONES DE USO

16. INFORMACIÓN EN BRAILLE

Wegovy 2,4 mg

17. IDENTIFICADOR ÚNICO - CÓDIGO DE BARRAS 2D

Incluido el código de barras 2D que lleva el identificador único.

18. IDENTIFICADOR ÚNICO - INFORMACIÓN EN CARACTERES VISUALES

PC
SN
NN

**INFORMACIÓN MÍNIMA QUE DEBE INCLUIRSE EN PEQUEÑOS
ACONDICIONAMIENTOS PRIMARIOS**

ETIQUETA DE LA PLUMA PRECARGADA (una sola dosis)

1. NOMBRE DEL MEDICAMENTO Y VÍA DE ADMINISTRACIÓN

Wegovy 2,4 mg inyectable
semaglutida
SC

2. FORMA DE ADMINISTRACIÓN

Vía subcutánea
una vez a la semana

3. FECHA DE CADUCIDAD

CAD

4. NÚMERO DE LOTE

Lote

5. CONTENIDO EN PESO, EN VOLUMEN O EN UNIDADES

0,75 ml
(1 dosis)

6. OTROS

Novo Nordisk A/S

INFORMACIÓN QUE DEBE FIGURAR EN EL EMBALAJE EXTERIOR

CARTONAJE (pluma precargada multidosis (FlexTouch))

1. NOMBRE DEL MEDICAMENTO

Wegovy 0,25 mg FlexTouch solución inyectable en pluma precargada semaglutida

2. PRINCIPIO ACTIVO

Cada pluma precargada contiene 1 mg de semaglutida en 1,5 ml (0,68 mg/ml)

3. LISTA DE EXCIPIENTES

Excipientes: fosfato disódico dihidrato, propilenglicol, fenol, ácido clorhídrico/hidróxido de sodio (para ajuste del pH), agua para preparaciones inyectables. Para mayor información consultar el prospecto

4. FORMA FARMACÉUTICA Y CONTENIDO DEL ENVASE

solución inyectable

1 pluma de 1,5 ml y 4 agujas desechables (1 pluma = 4 dosis)

5. FORMA Y VÍA DE ADMINISTRACIÓN

vía subcutánea
una vez a la semana

Leer el prospecto antes de utilizar este medicamento

Utilizar Wegovy una vez a la semana

Escriba el día de la semana que ha elegido para la inyección

Me he inyectado la dosis semanal en las siguientes fechas

Abrir aquí

Levantar aquí

6. ADVERTENCIA ESPECIAL DE QUE EL MEDICAMENTO DEBE MANTENERSE FUERA DE LA VISTA Y DEL ALCANCE DE LOS NIÑOS

Mantener fuera de la vista y del alcance de los niños.

7. OTRAS ADVERTENCIAS ESPECIALES, SI ES NECESARIO

No conservar la pluma con la aguja puesta.
Para usar por una sola persona.

8. FECHA DE CADUCIDAD

CAD

9. CONDICIONES ESPECIALES DE CONSERVACIÓN

Conservar en nevera. No congelar.
Después del primer uso de la pluma, conservar por debajo de 30 °C. No congelar.
Conservar la pluma con el capuchón puesto para protegerla de la luz.
Desechar la pluma 6 semanas después del primer uso.

10. PRECAUCIONES ESPECIALES DE ELIMINACIÓN DEL MEDICAMENTO NO UTILIZADO Y DE LOS MATERIALES DERIVADOS DE SU USO, CUANDO CORRESPONDA

11. NOMBRE Y DIRECCIÓN DEL TITULAR DE LA AUTORIZACIÓN DE COMERCIALIZACIÓN

Novo Nordisk A/S
Novo Allé
DK-2880 Bagsværd
Dinamarca

12. NÚMERO(S) DE AUTORIZACIÓN DE COMERCIALIZACIÓN

EU/1/21/1608/006

13. NÚMERO DE LOTE

Lote

14. CONDICIONES GENERALES DE DISPENSACIÓN

15. INSTRUCCIONES DE USO

16. INFORMACIÓN EN BRAILLE

Wegovy 0,25 mg FlexTouch

17. IDENTIFICADOR ÚNICO - CÓDIGO DE BARRAS 2D

Incluido el código de barras 2D que lleva el identificador único.

18. IDENTIFICADOR ÚNICO - INFORMACIÓN EN CARACTERES VISUALES

PC
SN
NN

**INFORMACIÓN MÍNIMA QUE DEBE INCLUIRSE EN PEQUEÑOS
ACONDICIONAMIENTOS PRIMARIOS**

ETIQUETA DE LA PLUMA PRECARGADA (pluma precargada multidosis (FlexTouch))

1. NOMBRE DEL MEDICAMENTO Y VÍA DE ADMINISTRACIÓN

Wegovy 0,25 mg inyectable
FlexTouch
semaglutida
SC

2. FORMA DE ADMINISTRACIÓN

Vía subcutánea
una vez a la semana

3. FECHA DE CADUCIDAD

CAD

4. NÚMERO DE LOTE

Lote

5. CONTENIDO EN PESO, EN VOLUMEN O EN UNIDADES

1,5 ml
(4 dosis)

6. OTROS

Novo Nordisk A/S

INFORMACIÓN QUE DEBE FIGURAR EN EL EMBALAJE EXTERIOR

CARTONAJE (pluma precargada multidosis (FlexTouch))

1. NOMBRE DEL MEDICAMENTO

Wegovy 0,5 mg FlexTouch solución inyectable en pluma precargada semaglutida

2. PRINCIPIO ACTIVO

Cada pluma precargada contiene 2 mg de semaglutida en 1,5 ml (1,34 mg/ml)

3. LISTA DE EXCIPIENTES

Excipientes: fosfato disódico dihidrato, propilenglicol, fenol, ácido clorhídrico/hidróxido de sodio (para ajuste del pH), agua para preparaciones inyectables. Para mayor información consultar el prospecto

4. FORMA FARMACÉUTICA Y CONTENIDO DEL ENVASE

solución inyectable

1 pluma de 1,5 ml y 4 agujas desechables (1 pluma = 4 dosis)

5. FORMA Y VÍA DE ADMINISTRACIÓN

vía subcutánea
una vez a la semana

Leer el prospecto antes de utilizar este medicamento

Utilizar Wegovy una vez a la semana
Escriba el día de la semana que ha elegido para la inyección

Me he inyectado la dosis semanal en las siguientes fechas

Abrir aquí

Levantar aquí

6. ADVERTENCIA ESPECIAL DE QUE EL MEDICAMENTO DEBE MANTENERSE FUERA DE LA VISTA Y DEL ALCANCE DE LOS NIÑOS

Mantener fuera de la vista y del alcance de los niños.

7. OTRAS ADVERTENCIAS ESPECIALES, SI ES NECESARIO

No conservar la pluma con la aguja puesta.
Para usar por una sola persona.

8. FECHA DE CADUCIDAD

CAD

9. CONDICIONES ESPECIALES DE CONSERVACIÓN

Conservar en nevera. No congelar.
Después del primer uso de la pluma, conservar por debajo de 30 °C. No congelar.
Conservar la pluma con el capuchón puesto para protegerla de la luz.
Desechar la pluma 6 semanas después del primer uso.

10. PRECAUCIONES ESPECIALES DE ELIMINACIÓN DEL MEDICAMENTO NO UTILIZADO Y DE LOS MATERIALES DERIVADOS DE SU USO, CUANDO CORRESPONDA

11. NOMBRE Y DIRECCIÓN DEL TITULAR DE LA AUTORIZACIÓN DE COMERCIALIZACIÓN

Novo Nordisk A/S
Novo Allé
DK-2880 Bagsværd
Dinamarca

12. NÚMERO(S) DE AUTORIZACIÓN DE COMERCIALIZACIÓN

EU/1/21/1608/007

13. NÚMERO DE LOTE

Lote

14. CONDICIONES GENERALES DE DISPENSACIÓN

15. INSTRUCCIONES DE USO

16. INFORMACIÓN EN BRAILLE

Wegovy 0,5 mg FlexTouch

17. IDENTIFICADOR ÚNICO - CÓDIGO DE BARRAS 2D

Incluido el código de barras 2D que lleva el identificador único.

18. IDENTIFICADOR ÚNICO - INFORMACIÓN EN CARACTERES VISUALES

PC
SN
NN

**INFORMACIÓN MÍNIMA QUE DEBE INCLUIRSE EN PEQUEÑOS
ACONDICIONAMIENTOS PRIMARIOS**

ETIQUETA DE LA PLUMA PRECARGADA (pluma precargada multidosis (FlexTouch))

1. NOMBRE DEL MEDICAMENTO Y VÍA DE ADMINISTRACIÓN

Wegovy 0,5 mg inyectable
FlexTouch
semaglutida
SC

2. FORMA DE ADMINISTRACIÓN

Vía subcutánea
una vez a la semana

3. FECHA DE CADUCIDAD

CAD

4. NÚMERO DE LOTE

Lote

5. CONTENIDO EN PESO, EN VOLUMEN O EN UNIDADES

1,5 ml
(4 dosis)

6. OTROS

Novo Nordisk A/S

INFORMACIÓN QUE DEBE FIGURAR EN EL EMBALAJE EXTERIOR

CARTONAJE (pluma precargada multidosis (FlexTouch))

1. NOMBRE DEL MEDICAMENTO

Wegovy 0,5 mg FlexTouch solución inyectable en pluma precargada semaglutida

2. PRINCIPIO ACTIVO

Cada pluma precargada contiene 2 mg de semaglutida en 3 ml (0,68 mg/ml)

3. LISTA DE EXCIPIENTES

Excipientes: fosfato disódico dihidrato, propilenglicol, fenol, ácido clorhídrico/hidróxido de sodio (para ajuste del pH), agua para preparaciones inyectables. Para mayor información consultar el prospecto

4. FORMA FARMACÉUTICA Y CONTENIDO DEL ENVASE

solución inyectable

1 pluma de 3 ml y 4 agujas desechables (1 pluma = 4 dosis)

5. FORMA Y VÍA DE ADMINISTRACIÓN

vía subcutánea
una vez a la semana

Leer el prospecto antes de utilizar este medicamento

Utilizar Wegovy una vez a la semana

Escriba el día de la semana que ha elegido para la inyección

Me he inyectado la dosis semanal en las siguientes fechas

Abrir aquí

Levantar aquí

6. ADVERTENCIA ESPECIAL DE QUE EL MEDICAMENTO DEBE MANTENERSE FUERA DE LA VISTA Y DEL ALCANCE DE LOS NIÑOS

Mantener fuera de la vista y del alcance de los niños.

7. OTRAS ADVERTENCIAS ESPECIALES, SI ES NECESARIO

No conservar la pluma con la aguja puesta.
Para usar por una sola persona.

8. FECHA DE CADUCIDAD

CAD

9. CONDICIONES ESPECIALES DE CONSERVACIÓN

Conservar en nevera. No congelar.
Después del primer uso de la pluma, conservar por debajo de 30 °C. No congelar.
Conservar la pluma con el capuchón puesto para protegerla de la luz.
Desechar la pluma 6 semanas después del primer uso.

10. PRECAUCIONES ESPECIALES DE ELIMINACIÓN DEL MEDICAMENTO NO UTILIZADO Y DE LOS MATERIALES DERIVADOS DE SU USO, CUANDO CORRESPONDA**11. NOMBRE Y DIRECCIÓN DEL TITULAR DE LA AUTORIZACIÓN DE COMERCIALIZACIÓN**

Novo Nordisk A/S
Novo Allé
DK-2880 Bagsværd
Dinamarca

12. NÚMERO(S) DE AUTORIZACIÓN DE COMERCIALIZACIÓN

EU/1/21/1608/012

13. NÚMERO DE LOTE

Lote

14. CONDICIONES GENERALES DE DISPENSACIÓN**15. INSTRUCCIONES DE USO****16. INFORMACIÓN EN BRAILLE**

Wegovy 0,5 mg FlexTouch

17. IDENTIFICADOR ÚNICO - CÓDIGO DE BARRAS 2D

Incluido el código de barras 2D que lleva el identificador único.

18. IDENTIFICADOR ÚNICO - INFORMACIÓN EN CARACTERES VISUALES

PC
SN
NN

**INFORMACIÓN MÍNIMA QUE DEBE INCLUIRSE EN PEQUEÑOS
ACONDICIONAMIENTOS PRIMARIOS**

ETIQUETA DE LA PLUMA PRECARGADA (pluma precargada multidosis (FlexTouch))

1. NOMBRE DEL MEDICAMENTO Y VÍA DE ADMINISTRACIÓN

Wegovy 0,5 mg inyectable
FlexTouch
semaglutida
SC

2. FORMA DE ADMINISTRACIÓN

Vía subcutánea
una vez a la semana

3. FECHA DE CADUCIDAD

CAD

4. NÚMERO DE LOTE

Lote

5. CONTENIDO EN PESO, EN VOLUMEN O EN UNIDADES

3 ml
(4 dosis)

6. OTROS

Novo Nordisk A/S

INFORMACIÓN QUE DEBE FIGURAR EN EL EMBALAJE EXTERIOR

CARTONAJE (pluma precargada multidosis (FlexTouch))

1. NOMBRE DEL MEDICAMENTO

Wegovy 1 mg FlexTouch solución inyectable en pluma precargada semaglutida

2. PRINCIPIO ACTIVO

Cada pluma precargada contiene 4 mg de semaglutida en 3 ml (1,34 mg/ml)

3. LISTA DE EXCIPIENTES

Excipientes: fosfato disódico dihidrato, propilenglicol, fenol, ácido clorhídrico/hidróxido de sodio (para ajuste del pH), agua para preparaciones inyectables. Para mayor información consultar el prospecto

4. FORMA FARMACÉUTICA Y CONTENIDO DEL ENVASE

solución inyectable

1 pluma de 3 ml y 4 agujas desechables (1 pluma = 4 dosis)

5. FORMA Y VÍA DE ADMINISTRACIÓN

vía subcutánea
una vez a la semana

Leer el prospecto antes de utilizar este medicamento

Utilizar Wegovy una vez a la semana
Escriba el día de la semana que ha elegido para la inyección

Me he inyectado la dosis semanal en las siguientes fechas

Abrir aquí

Levantar aquí

6. ADVERTENCIA ESPECIAL DE QUE EL MEDICAMENTO DEBE MANTENERSE FUERA DE LA VISTA Y DEL ALCANCE DE LOS NIÑOS

Mantener fuera de la vista y del alcance de los niños.

7. OTRAS ADVERTENCIAS ESPECIALES, SI ES NECESARIO

No conservar la pluma con la aguja puesta.
Para usar por una sola persona.

8. FECHA DE CADUCIDAD

CAD

9. CONDICIONES ESPECIALES DE CONSERVACIÓN

Conservar en nevera. No congelar.
Después del primer uso de la pluma, conservar por debajo de 30 °C. No congelar.
Conservar la pluma con el capuchón puesto para protegerla de la luz
Desechar la pluma 6 semanas después del primer uso.

10. PRECAUCIONES ESPECIALES DE ELIMINACIÓN DEL MEDICAMENTO NO UTILIZADO Y DE LOS MATERIALES DERIVADOS DE SU USO, CUANDO CORRESPONDA

11. NOMBRE Y DIRECCIÓN DEL TITULAR DE LA AUTORIZACIÓN DE COMERCIALIZACIÓN

Novo Nordisk A/S
Novo Allé
DK-2880 Bagsværd
Dinamarca

12. NÚMERO(S) DE AUTORIZACIÓN DE COMERCIALIZACIÓN

EU/1/21/1608/008

13. NÚMERO DE LOTE

Lote

14. CONDICIONES GENERALES DE DISPENSACIÓN

15. INSTRUCCIONES DE USO

16. INFORMACIÓN EN BRAILLE

Wegovy 1 mg FlexTouch

17. IDENTIFICADOR ÚNICO - CÓDIGO DE BARRAS 2D

Incluido el código de barras 2D que lleva el identificador único.

18. IDENTIFICADOR ÚNICO - INFORMACIÓN EN CARACTERES VISUALES

PC
SN
NN

**INFORMACIÓN MÍNIMA QUE DEBE INCLUIRSE EN PEQUEÑOS
ACONDICIONAMIENTOS PRIMARIOS**

ETIQUETA DE LA PLUMA PRECARGADA (pluma precargada multidosis (FlexTouch))

1. NOMBRE DEL MEDICAMENTO Y VÍA DE ADMINISTRACIÓN

Wegovy 1 mg inyectable
FlexTouch
semaglutida
SC

2. FORMA DE ADMINISTRACIÓN

Vía subcutánea
una vez a la semana

3. E FECHA DE CADUCIDAD

CAD

4. NÚMERO DE LOTE

Lote

5. CONTENIDO EN PESO, EN VOLUMEN O EN UNIDADES

3 ml
(4 dosis)

6. OTROS

Novo Nordisk A/S

INFORMACIÓN QUE DEBE FIGURAR EN EL EMBALAJE EXTERIOR

CARTONAJE (pluma precargada multidosis (FlexTouch))

1. NOMBRE DEL MEDICAMENTO

Wegovy 1,7 mg FlexTouch solución inyectable en pluma precargada semaglutida

2. PRINCIPIO ACTIVO

Cada pluma precargada contiene 6,8 mg de semaglutida en 3 ml (2,27 mg/ml)

3. LISTA DE EXCIPIENTES

Excipientes: fosfato disódico dihidrato, propilenglicol, fenol, ácido clorhídrico/hidróxido de sodio (para ajuste del pH), agua para preparaciones inyectables. **Para mayor información consultar el prospecto**

4. FORMA FARMACÉUTICA Y CONTENIDO DEL ENVASE

solución inyectable

1 pluma de 3 ml y 4 agujas desechables (1 pluma = 4 dosis)

5. FORMA Y VÍA DE ADMINISTRACIÓN

vía subcutánea
una vez a la semana

Leer el prospecto antes de utilizar este medicamento

Utilizar Wegovy una vez a la semana
Escriba el día de la semana que ha elegido para la inyección

Me he inyectado la dosis semanal en las siguientes fechas

Abrir aquí

Levantar aquí

6. ADVERTENCIA ESPECIAL DE QUE EL MEDICAMENTO DEBE MANTENERSE FUERA DE LA VISTA Y DEL ALCANCE DE LOS NIÑOS

Mantener fuera de la vista y del alcance de los niños.

7. OTRAS ADVERTENCIAS ESPECIALES, SI ES NECESARIO

No conservar la pluma con la aguja puesta.
Para usar por una sola persona.

8. FECHA DE CADUCIDAD

CAD

9. CONDICIONES ESPECIALES DE CONSERVACIÓN

Conservar en nevera. No congelar.
Después del primer uso de la pluma, conservar por debajo de 30 °C. No congelar.
Conservar la pluma con el capuchón puesto para protegerla de la luz.
Desechar la pluma 6 semanas después del primer uso.

10. PRECAUCIONES ESPECIALES DE ELIMINACIÓN DEL MEDICAMENTO NO UTILIZADO Y DE LOS MATERIALES DERIVADOS DE SU USO, CUANDO CORRESPONDA**11. NOMBRE Y DIRECCIÓN DEL TITULAR DE LA AUTORIZACIÓN DE COMERCIALIZACIÓN**

Novo Nordisk A/S
Novo Allé
DK-2880 Bagsværd
Dinamarca

12. NÚMERO(S) DE AUTORIZACIÓN DE COMERCIALIZACIÓN

EU/1/21/1608/009

13. NÚMERO DE LOTE

Lote

14. CONDICIONES GENERALES DE DISPENSACIÓN**15. INSTRUCCIONES DE USO****16. INFORMACIÓN EN BRAILLE**

Wegovy 1,7 mg FlexTouch

17. IDENTIFICADOR ÚNICO - CÓDIGO DE BARRAS 2D

Incluido el código de barras 2D que lleva el identificador único.

18. IDENTIFICADOR ÚNICO - INFORMACIÓN EN CARACTERES VISUALES

PC
SN
NN

**INFORMACIÓN MÍNIMA QUE DEBE INCLUIRSE EN PEQUEÑOS
ACONDICIONAMIENTOS PRIMARIOS**

ETIQUETA DE LA PLUMA PRECARGADA (pluma precargada multidosis (FlexTouch))

1. NOMBRE DEL MEDICAMENTO Y VÍA DE ADMINISTRACIÓN

Wegovy 1,7 mg inyectable
FlexTouch
semaglutida
SC

2. FORMA DE ADMINISTRACIÓN

Vía subcutánea
una vez a la semana

3. FECHA DE CADUCIDAD

CAD

4. NÚMERO DE LOTE

Lote

5. CONTENIDO EN PESO, EN VOLUMEN O EN UNIDADES

3 ml
(4 dosis)

6. OTROS

Novo Nordisk A/S

INFORMACIÓN QUE DEBE FIGURAR EN EL EMBALAJE EXTERIOR

CARTONAJE (pluma precargada multidosis (FlexTouch))

1. NOMBRE DEL MEDICAMENTO

Wegovy 2,4 mg FlexTouch solución inyectable en pluma precargada semaglutida

2. PRINCIPIO ACTIVO

Cada pluma precargada contiene 9,6 mg de semaglutida en 3 ml (3,2 mg/ml)

3. LISTA DE EXCIPIENTES

Excipientes: fosfato disódico dihidrato, propilenglicol, fenol, ácido clorhídrico/hidróxido de sodio (para ajuste del pH), agua para preparaciones inyectables. Para mayor información consultar el prospecto

4. FORMA FARMACÉUTICA Y CONTENIDO DEL ENVASE

solución inyectable

1 pluma de 3ml y 4 agujas desechables (1 pluma = 4 dosis)

3 plumas de 3 ml y 12 agujas desechables (1 pluma = 4 dosis)

5. FORMA Y VÍA DE ADMINISTRACIÓN

vía subcutánea
una vez a la semana

Leer el prospecto antes de utilizar este medicamento

Utilizar Wegovy una vez a la semana

Escriba el día de la semana que ha elegido para la inyección

Me he inyectado la dosis semanal en las siguientes fechas

<input type="text"/>	<input type="text"/>	<input type="text"/>	<input type="text"/>
----------------------	----------------------	----------------------	----------------------

<input type="text"/>	<input type="text"/>	<input type="text"/>	<input type="text"/>
----------------------	----------------------	----------------------	----------------------

<input type="text"/>	<input type="text"/>	<input type="text"/>	<input type="text"/>
----------------------	----------------------	----------------------	----------------------

Abrir aquí
Levantar aquí

6. ADVERTENCIA ESPECIAL DE QUE EL MEDICAMENTO DEBE MANTENERSE FUERA DE LA VISTA Y DEL ALCANCE DE LOS NIÑOS

Mantener fuera de la vista y del alcance de los niños.

7. OTRAS ADVERTENCIAS ESPECIALES, SI ES NECESARIO

No conservar la pluma con la aguja puesta.
Para usar por una sola persona.

8. FECHA DE CADUCIDAD

CAD

9. CONDICIONES ESPECIALES DE CONSERVACIÓN

Conservar en nevera. No congelar.
Después del primer uso de la pluma, conservar por debajo de 30 °C. No congelar.
Conservar la pluma con el capuchón puesto para protegerla de la luz.
Desechar la pluma 6 semanas después de la primer uso.

10. PRECAUCIONES ESPECIALES DE ELIMINACIÓN DEL MEDICAMENTO NO UTILIZADO Y DE LOS MATERIALES DERIVADOS DE SU USO, CUANDO CORRESPONDA

11. NOMBRE Y DIRECCIÓN DEL TITULAR DE LA AUTORIZACIÓN DE COMERCIALIZACIÓN

Novo Nordisk A/S
Novo Allé
DK-2880 Bagsværd
Dinamarca

12. NÚMERO(S) DE AUTORIZACIÓN DE COMERCIALIZACIÓN

EU/1/21/1608/010 1 pluma y 4 agujas desechables
EU/1/21/1608/011 3 plumas y 12 agujas desechables

13. NÚMERO DE LOTE

Lote

14. CONDICIONES GENERALES DE DISPENSACIÓN

15. INSTRUCCIONES DE USO

16. INFORMACIÓN EN BRAILLE

Wegovy 2,4 mg FlexTouch

17. IDENTIFICADOR ÚNICO - CÓDIGO DE BARRAS 2D

Incluido el código de barras 2D que lleva el identificador único.

18. IDENTIFICADOR ÚNICO - INFORMACIÓN EN CARACTERES VISUALES

PC
SN
NN

**INFORMACIÓN MÍNIMA QUE DEBE INCLUIRSE EN PEQUEÑOS
ACONDICIONAMIENTOS PRIMARIOS**

ETIQUETA DE LA PLUMA PRECARGADA (pluma precargada multidosis (FlexTouch))

1. NOMBRE DEL MEDICAMENTO Y VÍA DE ADMINISTRACIÓN

Wegovy 2,4 mg inyectable
FlexTouch
semaglutida
SC

2. FORMA DE ADMINISTRACIÓN

Vía subcutánea
una vez a la semana

3. FECHA DE CADUCIDAD

CAD

4. NÚMERO DE LOTE

Lote

5. CONTENIDO EN PESO, EN VOLUMEN O EN UNIDADES

3 ml
(4 dosis)

6. OTROS

Novo Nordisk A/S

B. PROSPECTO

Prospecto: información para el paciente

Wegovy 0,25 mg solución inyectable en pluma precargada
Wegovy 0,5 mg solución inyectable en pluma precargada
Wegovy 1 mg solución inyectable en pluma precargada
Wegovy 1,7 mg solución inyectable en pluma precargada
Wegovy 2,4 mg solución inyectable en pluma precargada
semaglutida

▼ Este medicamento está sujeto a seguimiento adicional, lo que agilizará la detección de nueva información sobre su seguridad. Puede contribuir comunicando los efectos adversos que pudiera usted tener. La parte final de la sección 4 incluye información sobre cómo comunicar estos efectos adversos.

Lea todo el prospecto detenidamente antes de empezar a usar este medicamento, porque contiene información importante para usted.

- Conserve este prospecto, ya que puede tener que volver a leerlo.
- Si tiene alguna duda, consulte a su médico, farmacéutico o enfermero.
- Este medicamento se le ha recetado solamente a usted, y no debe dárselo a otras personas aunque tengan los mismos síntomas que usted, ya que puede perjudicarles.
- Si experimenta efectos adversos, consulte a su médico, farmacéutico o enfermero, incluso si se trata de efectos adversos que no aparecen en este prospecto. Ver sección 4.

Contenido del prospecto

1. Qué es Wegovy y para qué se utiliza
2. Qué necesita saber antes de empezar a usar Wegovy
3. Cómo usar Wegovy
4. Posibles efectos adversos
5. Conservación de Wegovy
6. Contenido del envase e información adicional

1. Qué es Wegovy y para qué se utiliza

Qué es Wegovy

Wegovy es un medicamento para perder peso y mantenerlo que contiene el principio activo semaglutida. Es similar a una hormona de origen natural denominada péptido-1 similar al glucagón (GLP-1) que se libera desde el intestino después de comer. Funciona actuando en regiones (receptores) del cerebro que controlan el apetito, provocando que se sienta más lleno y menos hambriento, y que experimente menos ansia de comer. Esto le ayudará a comer menos alimentos y a reducir el peso corporal.

Para qué se utiliza Wegovy

Wegovy se utiliza junto con dieta y actividad física para perder peso y ayudar a mantener el peso bajo control. Se utiliza en adultos, que tienen

- un IMC de 30 kg/m² o superior (obesidad) o
- un IMC de, al menos, 27 kg/m², pero inferior a 30 kg/m² (sobrepeso) que tienen problemas de salud relacionados con el peso (como diabetes, hipertensión arterial, niveles anómalos de grasas en la sangre, problemas respiratorios durante el sueño denominados “apnea obstructiva del sueño” o antecedentes de infarto, ictus o problemas vasculares).

El IMC (Índice de Masa Corporal) es una medida del peso en relación con la altura.

Wegovy se utiliza junto con dieta y actividad física para el control de peso en adolescentes de 12 años de edad en adelante con

- obesidad y
- peso corporal >60 kg.

Como paciente adolescente, solo debe seguir utilizando Wegovy si ha perdido al menos el 5% de su IMC después de 12 semanas en tratamiento con la dosis de 2,4 mg o la dosis máxima tolerada (ver sección 3). Consulte a su médico antes de continuar.

2. Qué necesita saber antes de empezar a usar Wegovy

No use Wegovy

- si es alérgico a semaglutida o a alguno de los demás componentes de este medicamento (incluidos en la sección 6).

Advertencias y precauciones

Consulte a su médico, farmacéutico o enfermero antes de empezar a usar Wegovy.

No se recomienda el uso de Wegovy si:

- utiliza otros productos para perder peso,
- tiene diabetes tipo 1,
- tiene la función de los riñones gravemente reducida,
- tiene la función del hígado gravemente reducida,
- tiene insuficiencia cardíaca grave,
- tiene una enfermedad ocular diabética (retinopatía).

Hay poca experiencia con Wegovy en pacientes:

- de 75 años o más,
- con problemas en el hígado,
- con problemas en el estómago o intestino graves que provoquen un retraso en el vaciado del estómago (llamado gastroparesia) o si tiene alguna enfermedad inflamatoria intestinal.

Consulte a su médico si se encuentra en alguno de los casos anteriores.

- **Deshidratación**

Durante el tratamiento con Wegovy, es posible que tenga náuseas, vómitos o diarrea. Estos efectos secundarios pueden causar deshidratación (pérdida de líquidos). Es importante que beba suficiente líquido a fin de prevenir la deshidratación. Esto es especialmente importante si tiene problemas en los riñones. Si tiene alguna duda o preocupación, consulte a su médico.

- **Inflamación del páncreas**

Si tiene un dolor intenso y continuo en la zona del estómago (ver sección 4), acuda al médico de inmediato, ya que podría ser un síntoma de inflamación del páncreas (pancreatitis aguda).

- **Personas con diabetes tipo 2**

Wegovy no se puede utilizar como sustituto de la insulina. No utilice Wegovy en combinación con otros medicamentos que contengan agonistas del receptor de GLP-1 (como liraglutida, dulaglutida, exenatida o lixisenatida).

- **Nivel bajo de azúcar en sangre (hipoglucemia)**

Tomar sulfonilurea o insulina con Wegovy puede aumentar el riesgo de experimentar niveles bajos de azúcar en sangre (hipoglucemia). Para conocer los signos de alerta de un nivel bajo de azúcar en sangre, consulte la sección 4. Es posible que su médico le pida que mida sus niveles de azúcar en sangre. Esto ayudará a su médico a decidir si es necesario cambiar la dosis de sulfonilurea o insulina para reducir el riesgo de nivel bajo de azúcar en sangre.

- **Enfermedad ocular diabética (retinopatía)**

Si padece de enfermedad ocular diabética y está utilizando insulina, este medicamento puede provocar un empeoramiento de su visión y puede que requiera tratamiento. Mejoras bruscas del control del nivel de azúcar en sangre pueden provocar un empeoramiento temporal de la

enfermedad ocular diabética. Informe a su médico si padece la enfermedad ocular diabética y experimenta problemas oculares mientras está tomando este medicamento.

Niños y adolescentes

No se ha estudiado la seguridad y la eficacia de Wegovy en niños menores de 12 años de edad y no se recomienda su uso en esta población.

Otros medicamentos y Wegovy

Informe a su médico, farmacéutico o enfermero si está utilizando, ha utilizado recientemente o pudiera tener que utilizar cualquier otro medicamento.

En particular, informe a su médico, farmacéutico o enfermero si está utilizando medicamentos que contengan lo siguiente:

- Warfarina u otros medicamentos similares tomados por vía oral para reducir la coagulación de la sangre (anticoagulantes orales). Cuando inicie el tratamiento por ejemplo con warfarina o con medicamentos similares, puede ser necesario realizar análisis de sangre frecuentes para determinar su capacidad de coagulación.

Embarazo y lactancia

Este medicamento no se debe utilizar durante el embarazo porque se desconoce si puede afectar al feto. Por tanto, se recomienda utilizar métodos anticonceptivos durante el uso de este medicamento. Si desea quedarse embarazada, debe interrumpir el uso de este medicamento al menos con dos meses de antelación. Si se queda embarazada o está embarazada, cree que podría estarlo o tiene intención de quedarse embarazada cuando utilice este medicamento, consulte a su médico de inmediato, ya que deberá interrumpir su tratamiento.

No utilice este medicamento durante el periodo de lactancia, pues se desconoce si se excreta en la leche materna.

Conducción y uso de máquinas

Es poco probable que Wegovy afecte a su capacidad para conducir y utilizar máquinas. Algunos pacientes se pueden sentir mareados al usar Wegovy principalmente durante los primeros 4 meses de tratamiento (ver sección 4). Si se siente mareado, tenga especial cuidado al conducir o utilizar máquinas. Si necesita más información, consulte con su médico, farmacéutico o enfermero.

Personas con diabetes tipo 2

Si utiliza este medicamento en combinación con sulfonilurea o insulina, es posible que experimente un nivel bajo de azúcar en sangre (hipoglucemia), lo que a su vez puede reducir su capacidad de concentración. Evite conducir o usar máquinas si presenta algún síntoma de nivel bajo de azúcar en sangre. Consulte la sección 2, “Advertencias y precauciones” para obtener información sobre el aumento del riesgo de presentar un nivel bajo de azúcar en sangre y la sección 4 para conocer los signos de alerta de un nivel bajo de azúcar en sangre. Para información adicional consulte a su médico.

Wegovy contiene sodio

Este medicamento contiene menos de 1 mmol de sodio (23 mg) por dosis; esto es, esencialmente “exento de sodio”.

3. Cómo usar Wegovy

Siga exactamente las instrucciones de administración indicadas por su médico. En caso de duda, consulte de nuevo a su médico, farmacéutico o enfermero.

Cuánto utilizar

Adultos

La dosis recomendada es 2,4 mg una vez a la semana.

El tratamiento comenzará con una dosis baja que se incrementará gradualmente durante 16 semanas de tratamiento.

- Cuando empiece a utilizar Wegovy, la dosis inicial es 0,25 mg una vez a la semana.
- Su médico le indicará que aumente gradualmente la dosis cada 4 semanas hasta llegar a la dosis recomendada de 2,4 mg una vez a la semana.
- Una vez que alcance la dosis recomendada de 2,4 mg, no aumente más esta dosis.
- En caso de que se sienta muy molesto por las náuseas o por vomitar, hable con su médico sobre la posibilidad de retrasar el escalado de la dosis o de bajar a la dosis anterior hasta que los síntomas hayan mejorado.

Normalmente, se le indicará que siga la siguiente tabla.

Escalado de la dosis	Dosis semanal
Semana 1 a 4	0,25 mg
Semana 5 a 8	0,5 mg
Semana 9 a 12	1 mg
Semana 13 a 16	1,7 mg
Desde la semana 17	2,4 mg

Su médico evaluará su tratamiento de forma regular.

Adolescentes (mayores de 12 años)

Para adolescentes, se debe aplicar el mismo calendario de escalado de dosis que para adultos (ver arriba). La dosis se debe incrementar hasta 2,4 mg (dosis de mantenimiento) o hasta que se alcance la máxima dosis tolerada. No se recomiendan dosis semanales superiores a 2,4 mg.

Cómo administrar Wegovy

Wegovy se administra como una inyección bajo la piel (inyección subcutánea). No lo inyecte en una vena ni en un músculo.

- Las mejores zonas para administrar la inyección son la zona frontal de la parte superior del brazo, la parte superior de las piernas o el estómago.
- Antes de usar la pluma por primera vez, su médico, farmacéutico o enfermero le enseñará cómo usarla.

En la otra cara de este prospecto encontrará instrucciones detalladas sobre cómo usar la pluma.

Personas con diabetes tipo 2

Informe a su médico si tiene diabetes tipo 2. Su médico puede ajustar la dosis de su medicación para la diabetes para evitar que descienda el nivel de azúcar en sangre.

Cuándo usar Wegovy

- Debe usar este medicamento una vez a la semana y, si es posible, el mismo día de la semana.
- Se puede poner la inyección en cualquier momento del día, independientemente de las comidas.

En caso necesario, puede cambiar el día de la inyección semanal de este medicamento, siempre que hayan transcurrido al menos 3 días desde la última inyección. Una vez seleccionado el nuevo día de administración, debe proseguir con el esquema de dosificación semanal.

Si usa más Wegovy del que debe

Hable con su médico inmediatamente. Es posible que sufra efectos secundarios, como náuseas, vómitos o diarrea, lo que puede causar deshidratación (pérdida de líquidos).

Si olvidó usar Wegovy

Si olvidó inyectarse una dosis y:

- han pasado 5 días o menos desde que debería haber usado Wegovy, úselo tan pronto como se acuerde. Después, inyéctese la siguiente dosis como de costumbre, en el día programado.

- han pasado más de 5 días desde que debería haber usado Wegovy, sátese la dosis olvidada. Después, inyéctese la siguiente dosis como de costumbre, el siguiente día programado. No administre una dosis doble para compensar las dosis olvidadas.

Si interrumpe el tratamiento con Wegovy

No interrumpa el tratamiento con este medicamento sin consultar con su médico.

Si tiene cualquier otra duda sobre el uso de este medicamento, pregunte a su médico, farmacéutico o enfermero.

4. Posibles efectos adversos

Al igual que todos los medicamentos, este medicamento puede producir efectos adversos, aunque no todas las personas los sufran.

Efectos adversos graves

Frecuentes (pueden afectar hasta 1 de cada 10 personas)

- Complicaciones de la enfermedad ocular diabética (retinopatía diabética). Si tiene diabetes, debe informar a su médico si presenta problemas oculares, como cambios en la visión, durante el tratamiento con este medicamento.

Poco frecuentes (pueden afectar hasta 1 de cada 100 personas)

- Inflamación del páncreas (pancreatitis aguda). Los síntomas del páncreas inflamado pueden incluir dolor de estómago grave y de larga duración, el dolor puede irradiarse a la espalda. Si presenta tales síntomas acuda inmediatamente a su médico.

Raros (pueden afectar hasta 1 de cada 1000 personas)

- Reacciones alérgicas graves (reacciones anafilácticas, angioedema). Debe buscar ayuda médica e informar a su médico inmediatamente si presenta síntomas como dificultad para respirar, hinchazón, aturdimiento, latido rápido del corazón, sudoración y pérdida de conciencia o hinchazón rápida bajo la piel en zonas como la cara, la garganta, los brazos y las piernas, que puede ser potencialmente mortal si la hinchazón de la garganta bloquea las vías respiratorias.

Frecuencia no conocida (no puede estimarse a partir de los datos disponibles)

- Obstrucción intestinal. Una forma grave de estreñimiento con otros síntomas como dolor de estómago, hinchazón abdominal, vómitos etc.

Otros efectos adversos

Muy frecuentes (pueden afectar a más de 1 de cada 10 personas)

- dolor de cabeza
- náuseas
- vómitos
- diarrea
- estreñimiento
- dolor de estómago
- sensación de debilidad o cansancio

– estos se observan principalmente durante el escalado de la dosis y generalmente desaparecen con el tiempo.

Frecuentes (pueden afectar hasta 1 de cada 10 personas)

- sensación de mareo
- malestar estomacal o indigestión
- eructos
- gases (flatulencia)

- hinchazón de estómago
- estómago inflamado (gastritis); los síntomas incluyen dolor de estómago, náuseas o vómitos
- reflujo o ardor de estómago; también se denomina “enfermedad de reflujo gastroesofágico”
- cálculos biliares
- pérdida de cabello
- reacciones en el lugar de la inyección
- cambio en el sabor de la comida o la bebida
- nivel bajo de azúcar en sangre (hipoglucemia) en pacientes con diabetes tipo 2.

Los signos de alerta de un nivel bajo de azúcar en sangre pueden aparecer repentinamente. Pueden incluir sudor frío, piel pálida y fría, dolor de cabeza, latido rápido del corazón, náuseas o apetito excesivo, cambios en la visión, somnolencia o sensación de debilidad, nerviosismo, ansiedad o confusión, dificultad de concentración o temblores.

Su médico le indicará cómo tratar el nivel bajo de azúcar en sangre y qué tiene que hacer en el caso de que observe estos signos de alerta.

Es más probable que baje el nivel de azúcar en sangre si también utiliza una sulfonilurea o una insulina. Puede que su médico reduzca la dosis de estos medicamentos antes de que empiece a usar este medicamento.

Poco frecuentes (pueden afectar hasta 1 de cada 100 personas)

- presión arterial baja
- sensación de mareo o aturdimiento al ponerse de pie o sentarse debido a un descenso de la presión arterial sanguínea
- latido rápido del corazón
- aumento de las enzimas pancreáticas (como lipasa y amilasa) en los análisis de sangre
- un retraso en el vaciamiento del estómago.

Comunicación de efectos adversos

Si experimenta cualquier tipo de efecto adverso, consulte a su médico, farmacéutico o enfermero, incluso si se trata de posibles efectos adversos que no aparecen en este prospecto. También puede comunicarlos directamente a través del [sistema nacional de notificación incluido en el Apéndice V](#). Mediante la comunicación de efectos adversos usted puede contribuir a proporcionar más información sobre la seguridad de este medicamento.

5. Conservación de Wegovy

Mantener este medicamento fuera de la vista y del alcance de los niños.

No utilice este medicamento después de la fecha de caducidad que aparece en la etiqueta de la pluma y en el envase después de “CAD”. La fecha de caducidad es el último día del mes que se indica.

Conservar en nevera (entre 2 °C y 8 °C). No congelar. Mantener alejado del componente de enfriamiento de la nevera. Conservar la pluma siempre en el embalaje exterior para protegerla de la luz.

Wegovy se puede conservar fuera de la nevera hasta 28 días a una temperatura no superior a 30 °C. Desechar la pluma si ha estado expuesta a la luz o a temperaturas superiores a 30 °C, si ha estado fuera de la nevera durante más de 28 días o si se ha congelado.

No utilice este medicamento si observa que la solución no es transparente e incolora.

Después del uso: la pluma es de un solo uso y contiene solo una dosis. Desechar la pluma después de su uso.

Los medicamentos no se deben tirar por los desagües ni a la basura. Pregunte a su farmacéutico cómo deshacerse de los envases y de los medicamentos que ya no necesita. De esta forma ayudará a proteger el medio ambiente.

6. Contenido del envase e información adicional

Composición de Wegovy

- El principio activo es semaglutida.
Wegovy 0,25 mg solución inyectable
Cada pluma precargada contiene 0,25 mg de semaglutida en 0,5 ml (0,5 mg/ml).

Wegovy 0,5 mg solución inyectable
Cada pluma precargada contiene 0,5 mg de semaglutida en 0,5 ml (1 mg/ml).

Wegovy 1 mg solución inyectable
Cada pluma precargada contiene 1 mg de semaglutida en 0,5 ml (2 mg/ml).

Wegovy 1,7 mg solución inyectable
Cada pluma precargada contiene 1,7 mg de semaglutida en 0,75 ml (2,27 mg/ml).

Wegovy 2,4 mg solución inyectable
Cada pluma precargada contiene 2,4 mg de semaglutida en 0,75 ml (3,2 mg/ml).
- Los demás componentes son fosfato disódico dihidrato, cloruro de sodio, hidróxido de sodio/ácido clorhídrico (para ajuste del pH), agua para preparaciones inyectables. Ver también la sección 2 “Wegovy contiene sodio” para más información sobre el sodio.

Aspecto de Wegovy y contenido del envase

Wegovy es una solución inyectable transparente e incolora en una pluma precargada desechable.

Cada pluma contiene una sola dosis.

Tamaño de envase de 4 plumas precargadas.

Titular de la autorización de comercialización y responsable de la fabricación

Novo Nordisk A/S
Novo Allé
DK-2880 Bagsværd
Dinamarca

Fecha de la última revisión de este prospecto:

Otras fuentes de información

La información detallada de este medicamento está disponible en la página web de la Agencia Europea de Medicamentos: <http://www.ema.europa.eu>.

Prospecto: Información para el paciente

Wegovy

0,25 mg 0,5 mg 1 mg 1,7 mg 2,4 mg

Wegovy 0,25 mg solución inyectable en pluma precargada

Wegovy 0,5 mg solución inyectable en pluma precargada

Wegovy 1 mg solución inyectable en pluma precargada

Wegovy 1,7 mg solución inyectable en pluma precargada

Wegovy 2,4 mg solución inyectable en pluma precargada

semaglutida

 Use Wegovy una vez a la semana



Tire hacia fuera para empezar



Instrucciones sobre cómo utilizar la pluma Wegovy

Información importante antes de empezar

El envase contiene un prospecto y cuatro plumas precargadas Wegovy.

Esta parte del prospecto le indica en cómo usar la pluma. Para más información sobre el medicamento, consulte el reverso de este prospecto.

Cada pluma solo se puede utilizar una vez.
Contiene:

- **una dosis preestablecida.**
- **un cubre aguja** que oculta la aguja incorporada antes, durante y después del uso.
- un mecanismo de **administración automática** que empieza cuando se presiona el cubre aguja contra la piel, tal como le ha descrito su médico o enfermero.

Al inyectar la dosis, aparecerá una barra amarilla en la ventana de la pluma. No levante la pluma antes de que la barra amarilla se detenga. Si lo hace, la administración automática continuará, pero puede que no reciba la dosis completa.

El cubre aguja se bloqueará cuando retire la pluma de la piel. No puede detener la inyección y reanudarla más tarde.

Las personas invidentes o con problemas de visión no deben utilizar la pluma Wegovy sin ayuda de una persona con formación para utilizar Wegovy.

Siga en todo momento estas instrucciones y cualquier indicación que le haya dado su médico o enfermero.

Antes del uso Después del uso

Fecha de caducidad
(en la parte trasera)
Compruebe que Wegovy
no esté caducado

Compruebe siempre que
tiene el medicamento y
la concentración de dosis
correctos. Cualquiera de:



Ventana de la pluma
Compruebe que
Wegovy es transparente
e incoloro. Las
burbujas de aire son
normales. No afectan a
su dosis.

Cubre agua

La aguja está oculta
en el interior

Capuchón de la pluma

Retírelo justo antes de
inyectar Wegovy



Ventana de la pluma

Compruebe
que la barra
amarilla ha
dejado de
moverse para
asegurarse de
que ha
recibido la
dosis
completa

Cubre agua

Se bloquea
después del
uso

CAD/ XX/XXXX
Lote: AB1234

0,25 mg

0,5 mg

1 mg

1,7 mg

2,4 mg

Cómo utilizar su Wegovy

1. Prepare la inyección.

Compruebe la pluma de Wegovy y tenga cuidado de no utilizar la pluma si:

1. ha caducado
2. parece que se ha utilizado o está dañada, ej. si se ha caído o se ha conservado incorrectamente
3. el medicamento tiene un aspecto turbio.

Elija el lugar de la inyección

Elija un lugar de inyección en una de las zonas del cuerpo marcadas abajo. Puede elegir la parte superior de los brazos, la parte superior de las piernas o el estómago (mantenga una distancia de 5 cm desde el ombligo).

Se puede inyectar en la misma zona del cuerpo cada semana, pero asegúrese de que no es en el mismo punto que utilizó la última vez.

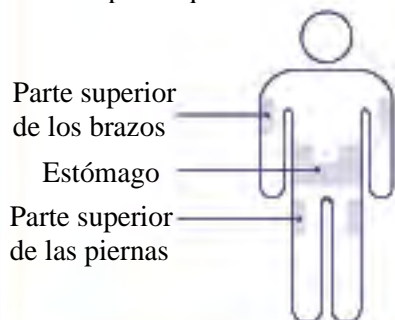

2. Retire el capuchón de la pluma.

Tire del capuchón de la pluma para retirarlo.



3. Inyecte Wegovy.

Presione con firmeza la pluma contra la piel hasta que la barra amarilla se detenga.

Si la barra amarilla no comienza a moverse presione la pluma contra la piel con más firmeza.



¿Cómo puedo utilizar mi pluma de forma segura?

Para obtener información sobre el medicamento, consulte el reverso de este prospecto.

- La pluma es para una sola inyección de Wegovy bajo la piel, una vez a la semana y debe ser utilizada por una sola persona.
- Consulte siempre las instrucciones en la otra cara de este prospecto y asegúrese de que su médico o enfermero le han enseñado a utilizar estas plumas.
- Mantenga Wegovy siempre fuera de la vista y del alcance de los niños. Además, mantenga el capuchón de la pluma alejado de los niños para evitar que se lo traguen.
- Trate la pluma con cuidado y no lo exponga a ningún tipo de líquido. La manipulación brusca o un mal uso puede provocar que la pluma administre menos de la dosis completa o nada de dosis.

- Mantenga el capuchón de la pluma puesto hasta que esté listo para la inyección. La pluma ya no será estéril si la conserva sin usar sin el capuchón puesto, si retira el capuchón de la pluma y lo vuelve a poner o si el capuchón se pierde. Esto podría causar una infección.
- Tenga cuidado cuando manipule la pluma antes de su uso y no toque la aguja ni el cubre aguja. La aguja oculta puede causar lesiones por pinchazos.
- Cada pluma contiene una dosis semanal y no puede reutilizarse. Desechar después de su uso.

¿Cómo conservo las plumas sin usar?

Para obtener información sobre la conservación, consulte la sección 5 en el reverso de este prospecto.

¿Cómo me deshago de las plumas?

Los medicamentos no se deben tirar por los desagües ni la basura. Pregunte a su farmacéutico cómo deshacerse de los envases y de los medicamentos que ya no necesita. De esta forma ayudará a proteger el medio ambiente.

Prospecto: información para el paciente

Wegovy 0,25 mg FlexTouch solución inyectable en pluma precargada
Wegovy 0,5 mg FlexTouch solución inyectable en pluma precargada
Wegovy 1 mg FlexTouch solución inyectable en pluma precargada
Wegovy 1,7 mg FlexTouch solución inyectable en pluma precargada
Wegovy 2,4 mg FlexTouch solución inyectable en pluma precargada
semaglutida

▼ Este medicamento está sujeto a seguimiento adicional, lo que agilizará la detección de nueva información sobre su seguridad. Puede contribuir comunicando los efectos adversos que pudiera usted tener. La parte final de la sección 4 incluye información sobre cómo comunicar estos efectos adversos.

Lea todo el prospecto detenidamente antes de empezar a usar este medicamento, porque contiene información importante para usted.

- Conserve este prospecto, ya que puede tener que volver a leerlo.
- Si tiene alguna duda, consulte a su médico, farmacéutico o enfermero.
- Este medicamento se le ha recetado solamente a usted, y no debe dárselo a otras personas aunque tengan los mismos síntomas que usted, ya que puede perjudicarles.
- Si experimenta efectos adversos, consulte a su médico, farmacéutico o enfermero, incluso si se trata de efectos adversos que no aparecen en este prospecto. Ver sección 4.

Contenido del prospecto

1. Qué es Wegovy y para qué se utiliza
2. Qué necesita saber antes de empezar a usar Wegovy
3. Cómo usar Wegovy
4. Posibles efectos adversos
5. Conservación de Wegovy
6. Contenido del envase e información adicional

1. Qué es Wegovy y para qué se utiliza

Qué es Wegovy

Wegovy es un medicamento para perder peso y mantenerlo que contiene el principio activo semaglutida. Es similar a una hormona de origen natural denominada péptido-1 similar al glucagón (GLP-1) que se libera desde el intestino después de comer. Funciona actuando en regiones (receptores) del cerebro que controlan el apetito, provocando que se sienta más lleno y menos hambriento, y que experimente menos ansiedad de comer. Esto le ayudará a comer menos alimentos y a reducir el peso corporal.

Para qué se utiliza Wegovy

Wegovy se utiliza junto con dieta y actividad física para perder peso y ayudar a mantener el peso bajo control. Se utiliza en adultos, que tienen

- un IMC de 30 kg/m² o superior (obesidad) o
- un IMC de, al menos, 27 kg/m², pero inferior a 30 kg/m² (sobrepeso) que tienen problemas de salud relacionados con el peso (como diabetes, hipertensión arterial, niveles anómalos de grasas en la sangre, problemas respiratorios durante el sueño denominados “apnea obstructiva del sueño” o antecedentes de infarto, ictus o problemas vasculares).

El IMC (Índice de Masa Corporal) es una medida del peso en relación con la altura.

Wegovy se utiliza junto con dieta y actividad física para el control de peso en adolescentes de 12 años de edad en adelante con

- obesidad y
- peso corporal >60 kg.

Como paciente adolescente, solo debe seguir utilizando Wegovy si ha perdido al menos el 5% de su IMC después de 12 semanas en tratamiento con la dosis de 2,4 mg o la dosis máxima tolerada (ver sección 3). Consulte a su médico antes de continuar.

2. Qué necesita saber antes de empezar a usar Wegovy

No use Wegovy

- si es alérgico a semaglutida o a alguno de los demás componentes de este medicamento (incluidos en la sección 6).

Advertencias y precauciones

Consulte a su médico, farmacéutico o enfermero antes de empezar a usar Wegovy.

No se recomienda el uso de Wegovy si:

- utiliza otros productos para perder peso,
- tiene diabetes tipo 1,
- tiene la función de los riñones gravemente reducida,
- tiene la función del hígado gravemente reducida,
- tiene insuficiencia cardíaca grave,
- tiene una enfermedad ocular diabética (retinopatía).

Hay poca experiencia con Wegovy en pacientes:

- de 75 años o más,
- con problemas en el hígado,
- con problemas en el estómago o intestino graves que provoquen un retraso en el vaciado del estómago (llamado gastroparesia) o si tiene alguna enfermedad inflamatoria intestinal.

Consulte a su médico si se encuentra en alguno de los casos anteriores.

- **Deshidratación**

Durante el tratamiento con Wegovy, es posible que tenga náuseas, vómitos o diarrea. Estos efectos secundarios pueden causar deshidratación (pérdida de líquidos). Es importante que beba suficiente líquido a fin de prevenir la deshidratación. Esto es especialmente importante si tiene problemas en los riñones. Si tiene alguna duda o preocupación, consulte a su médico.

- **Inflamación del páncreas**

Si tiene un dolor intenso y continuo en la zona del estómago (ver sección 4), acuda al médico de inmediato, ya que podría ser un síntoma de inflamación del páncreas (pancreatitis aguda).

- **Personas con diabetes tipo 2**

Wegovy no se puede utilizar como sustituto de la insulina. No utilice Wegovy en combinación con otros medicamentos que contengan agonistas del receptor de GLP-1 (como liraglutida, dulaglutida, exenatida o lixisenatida).

- **Nivel bajo de azúcar en sangre (hipoglucemia)**

Tomar sulfonilurea o insulina con Wegovy puede aumentar el riesgo de experimentar niveles bajos de azúcar en sangre (hipoglucemia). Para conocer los signos de alerta de un nivel bajo de azúcar en sangre, consulte la sección 4. Es posible que su médico le pida que mida sus niveles de azúcar en sangre. Esto ayudará a su médico a decidir si es necesario cambiar la dosis de sulfonilurea o insulina para reducir el riesgo de nivel bajo de azúcar en sangre.

- **Enfermedad ocular diabética (retinopatía)**

Si padece de enfermedad ocular diabética y está utilizando insulina, este medicamento puede provocar un empeoramiento de su visión y puede que requiera tratamiento. Mejoras bruscas del control del nivel de azúcar en sangre pueden provocar un empeoramiento temporal de la

enfermedad ocular diabética. Informe a su médico si padece la enfermedad ocular diabética y experimenta problemas oculares mientras está tomando este medicamento.

Niños y adolescentes

No se ha estudiado la seguridad y la eficacia de Wegovy en niños menores de 12 años de edad y no se recomienda su uso en esta población.

Otros medicamentos y Wegovy

Informe a su médico, farmacéutico o enfermero si está utilizando, ha utilizado recientemente o pudiera tener que utilizar cualquier otro medicamento.

En particular, informe a su médico, farmacéutico o enfermero si está utilizando medicamentos que contengan lo siguiente:

- Warfarina u otros medicamentos similares tomados por vía oral para reducir la coagulación de la sangre (anticoagulantes orales). Cuando inicie el tratamiento por ejemplo con warfarina o con medicamentos similares, puede ser necesario realizar análisis de sangre frecuentes para determinar su capacidad de coagulación.

Embarazo y lactancia

Este medicamento no se debe utilizar durante el embarazo porque se desconoce si puede afectar al feto. Por tanto, se recomienda utilizar métodos anticonceptivos durante el uso de este medicamento. Si desea quedarse embarazada, debe interrumpir el uso de este medicamento al menos con dos meses de antelación. Si se queda embarazada o está embarazada, cree que podría estarlo o tiene intención de quedarse embarazada cuando utilice este medicamento, consulte a su médico de inmediato, ya que deberá interrumpir su tratamiento.

No utilice este medicamento durante el periodo de lactancia, pues se desconoce si se excreta en la leche materna.

Conducción y uso de máquinas

Es poco probable que Wegovy afecte a su capacidad para conducir y utilizar máquinas. Algunos pacientes se pueden sentir mareados al usar Wegovy principalmente durante los primeros 4 meses de tratamiento (ver sección 4). Si se siente mareado, tenga especial cuidado al conducir o utilizar máquinas. Si necesita más información, consulte con su médico, farmacéutico o enfermero.

Personas con diabetes tipo 2

Si utiliza este medicamento en combinación con sulfonilurea o insulina, es posible que experimente un nivel bajo de azúcar en sangre (hipoglucemia), lo que a su vez puede reducir su capacidad de concentración. Evite conducir o usar máquinas si presenta algún síntoma de nivel bajo de azúcar en sangre. Consulte la sección 2, “Advertencias y precauciones” para obtener información sobre el aumento del riesgo de presentar un nivel bajo de azúcar en sangre y la sección 4 para conocer los signos de alerta de un nivel bajo de azúcar en sangre. Para información adicional consulte a su médico.

Wegovy contiene sodio

Este medicamento contiene menos de 1 mmol de sodio (23 mg) por dosis; esto es, esencialmente “exento de sodio”.

3. Cómo usar Wegovy

Siga exactamente las instrucciones de administración indicadas por su médico. En caso de duda, consulte de nuevo a su médico, farmacéutico o enfermero.

Cuánto utilizar

Adultos

La dosis recomendada es 2,4 mg una vez a la semana.

El tratamiento comenzará con una dosis baja que se incrementará gradualmente durante 16 semanas de tratamiento.

- Cuando empiece a utilizar Wegovy, la dosis inicial es 0,25 mg una vez a la semana.
- Su médico le indicará que aumente gradualmente la dosis cada 4 semanas hasta llegar a la dosis recomendada de 2,4 mg una vez a la semana.
- Una vez que alcance la dosis recomendada de 2,4 mg, no aumente más esta dosis.
- En caso de que se sienta muy molesto por las náuseas o por vomitar, hable con su médico sobre la posibilidad de retrasar el escalado de la dosis o de bajar a la dosis anterior hasta que los síntomas hayan mejorado.

Normalmente, se le indicará que siga la siguiente tabla.

Escalado de la dosis	Dosis semanal
Semana 1 a 4	0,25 mg
Semana 5 a 8	0,5 mg
Semana 9 a 12	1 mg
Semana 13 a 16	1,7 mg
Desde la semana 17	2,4 mg

Su médico evaluará su tratamiento de forma regular.

Adolescentes (mayores de 12 años)

Para adolescentes, se debe aplicar el mismo calendario de escalado de dosis que para adultos (ver arriba). La dosis se debe de incrementar hasta 2,4 mg (dosis de mantenimiento) o hasta que se alcance la máxima dosis tolerada. No se recomiendan dosis semanales superiores a 2,4 mg.

Cómo administrar Wegovy

Wegovy se administra como una inyección bajo la piel (inyección subcutánea). No lo inyecte en una vena ni en un músculo.

- Las mejores zonas para administrar la inyección son la zona frontal de la parte superior del brazo, la parte superior de las piernas o el estómago.
- Antes de usar la pluma por primera vez, su médico, farmacéutico o enfermero le enseñará cómo usarla.

En la otra cara de este prospecto encontrará instrucciones detalladas sobre cómo usar la pluma.

Personas con diabetes tipo 2

Informe a su médico si tiene diabetes tipo 2. Su médico puede ajustar la dosis de su medicación para la diabetes para evitar que descienda el nivel de azúcar en sangre.

Cuándo usar Wegovy

- Debe usar este medicamento una vez a la semana y, si es posible, el mismo día de la semana.
- Se puede poner la inyección en cualquier momento del día, independientemente de las comidas.

En caso necesario, puede cambiar el día de la inyección semanal de este medicamento, siempre que hayan transcurrido al menos 3 días desde la última inyección. Una vez seleccionado el nuevo día de administración, debe proseguir con el esquema de dosificación semanal.

Si usa más Wegovy del que debe

Hable con su médico inmediatamente. Es posible que sufra efectos secundarios, como náuseas, vómitos o diarrea, lo que puede causar deshidratación (pérdida de líquidos).

Si olvidó usar Wegovy

Si olvidó inyectarse una dosis y:

- han pasado 5 días o menos desde que debería haber usado Wegovy, úselo tan pronto como se acuerde. Después, inyéctese la siguiente dosis como de costumbre, en el día programado.

- han pasado más de 5 días desde que debería haber usado Wegovy, sátese la dosis olvidada. Después, inyéctese la siguiente dosis como de costumbre, el siguiente día programado. No administre una dosis doble para compensar las dosis olvidadas.

Si interrumpe el tratamiento con Wegovy

No interrumpa el tratamiento con este medicamento sin consultar con su médico.

Si tiene cualquier otra duda sobre el uso de este medicamento, pregunte a su médico, farmacéutico o enfermero.

4. Posibles efectos adversos

Al igual que todos los medicamentos, este medicamento puede producir efectos adversos, aunque no todas las personas los sufran.

Efectos adversos graves

Frecuentes (pueden afectar hasta 1 de cada 10 personas)

- Complicaciones de la enfermedad ocular diabética (retinopatía diabética). Si tiene diabetes, debe informar a su médico si presenta problemas oculares, como cambios en la visión, durante el tratamiento con este medicamento.

Poco frecuentes (pueden afectar hasta 1 de cada 100 personas)

- Inflamación del páncreas (pancreatitis aguda). Los síntomas del páncreas inflamado pueden incluir dolor de estómago grave y de larga duración, el dolor puede irradiarse a la espalda. Si presenta tales síntomas acuda inmediatamente a su médico.

Raros (pueden afectar hasta 1 de cada 1000 personas)

- Reacciones alérgicas graves (reacciones anafilácticas, angioedema). Debe buscar ayuda médica e informar a su médico inmediatamente si presenta síntomas como dificultad para respirar, hinchazón, aturdimiento, latido rápido del corazón, sudoración y pérdida de conciencia o hinchazón rápida bajo la piel en zonas como la cara, la garganta, los brazos y las piernas, que puede ser potencialmente mortal si la hinchazón de la garganta bloquea las vías respiratorias.

Frecuencia no conocida (no puede estimarse a partir de los datos disponibles)

- Obstrucción intestinal. Una forma grave de estreñimiento con otros síntomas como dolor de estómago, hinchazón abdominal, vómitos etc.

Otros efectos adversos

Muy frecuentes (pueden afectar a más de 1 de cada 10 personas)

- dolor de cabeza
- náuseas
- vómitos
- diarrea
- estreñimiento
- dolor de estómago
- sensación de debilidad o cansancio

– estos se observan principalmente durante el escalado de la dosis y generalmente desaparecen con el tiempo.

Frecuentes (pueden afectar hasta 1 de cada 10 personas)

- sensación de mareo
- malestar estomacal o indigestión
- eructos
- gases (flatulencia)

- hinchazón de estómago
- estómago inflamado (gastritis); los síntomas incluyen dolor de estómago, náuseas o vómitos
- reflujo o ardor de estómago; también se denomina “enfermedad de reflujo gastroesofágico”
- cálculos biliares
- pérdida de cabello
- reacciones en el lugar de la inyección
- cambio en el sabor de la comida o la bebida
- nivel bajo de azúcar en sangre (hipoglucemia) en pacientes con diabetes tipo 2.

Los signos de alerta de un nivel bajo de azúcar en sangre pueden aparecer repentinamente. Pueden incluir sudor frío, piel pálida y fría, dolor de cabeza, latido rápido del corazón, náuseas o apetito excesivo, cambios en la visión, somnolencia o sensación de debilidad, nerviosismo, ansiedad o confusión, dificultad de concentración o temblores.

Su médico le indicará cómo tratar el nivel bajo de azúcar en sangre y qué tiene que hacer en el caso de que observe estos signos de alerta.

Es más probable que baje el nivel de azúcar en sangre si también utiliza una sulfonilurea o una insulina. Puede que su médico reduzca la dosis de estos medicamentos antes de que empiece a usar este medicamento.

Poco frecuentes (pueden afectar hasta 1 de cada 100 personas)

- presión arterial baja
- sensación de mareo o aturdimiento al ponerse de pie o sentarse debido a un descenso de la presión arterial sanguínea
- latido rápido del corazón
- aumento de las enzimas pancreáticas (como lipasa y amilasa) en los análisis de sangre
- un retraso en el vaciamiento del estómago.

Comunicación de efectos adversos

Si experimenta cualquier tipo de efecto adverso, consulte a su médico, farmacéutico o enfermero, incluso si se trata de posibles efectos adversos que no aparecen en este prospecto. También puede comunicarlos directamente a través del [sistema nacional de notificación incluido en el Apéndice V](#). Mediante la comunicación de efectos adversos usted puede contribuir a proporcionar más información sobre la seguridad de este medicamento.

5. Conservación de Wegovy

Mantener este medicamento fuera de la vista y del alcance de los niños.

No utilice este medicamento después de la fecha de caducidad que aparece en la etiqueta de la pluma y en el envase después de “CAD”. La fecha de caducidad es el último día del mes que se indica.

Antes de abrir

Conservar en nevera (entre 2 °C y 8 °C). No congelar. Mantener alejado del componente de enfriamiento de la nevera.

Durante la utilización

- La pluma se puede conservar durante 6 semanas si se conserva a una temperatura no superior a 30 °C o en nevera (entre 2 °C y 8 °C) alejada del componente de enfriamiento. No congelar Wegovy y no utilizar si se ha congelado.
- Cuando no esté utilizando la pluma, dejar el capuchón puesto para protegerla de la luz.

No utilice este medicamento si observa que la solución no es transparente e incolora.

Los medicamentos no se deben tirar por los desagües ni a la basura. Pregunte a su farmacéutico cómo deshacerse de los envases y de los medicamentos que ya no necesita. De esta forma ayudará a proteger el medio ambiente.

6. Contenido del envase e información adicional

Composición de Wegovy

- El principio activo es semaglutida.

Wegovy 0,25 mg FlexTouch solución inyectable

Cada pluma precargada contiene 1 mg de semaglutida en 1,5 ml (0,68 mg/ml).

Wegovy 0,5 mg FlexTouch solución inyectable

1,5 ml: Cada pluma precargada contiene 2 mg de semaglutida en 1,5 ml (1,34 mg/ml).

3 ml: Cada pluma precargada contiene 2 mg de semaglutida en 3 ml (0,68 mg/ml).

Wegovy 1 mg FlexTouch solución inyectable

Cada pluma precargada contiene 4 mg de semaglutida en 3 ml (1,34 mg/ml).

Wegovy 1,7 mg FlexTouch solución inyectable

Cada pluma precargada contiene 6,8 mg de semaglutida en 3 ml (2,27 mg/ml).

Wegovy 2,4 mg FlexTouch solución inyectable

Cada pluma precargada contiene 9,6 mg de semaglutida en 3 ml (3,2 mg/ml).

- Los demás componentes son fosfato disódico dihidrato, propilenglicol, fenol, ácido clorhídrico/hidróxido de sodio (para ajuste del pH), agua para preparaciones inyectables. Ver también la sección 2 “Wegovy contiene sodio” para más información sobre el sodio.

Aspecto de Wegovy y contenido del envase

Wegovy es una solución inyectable transparente e incolora en una pluma precargada.

Cada pluma precargada contiene 4 dosis.

Wegovy 0,25, 0,5, 1 y 1,7 mg FlexTouch solución inyectable está disponible en el siguiente tamaño de envase:

1 pluma precargada y 4 agujas desechables NovoFine Plus.

Wegovy 2,4 mg FlexTouch solución inyectable está disponible en los siguientes tamaños de envase:

1 pluma precargada y 4 agujas desechables NovoFine Plus.

3 plumas precargadas y 12 agujas desechables NovoFine Plus

Puede que solamente estén comercializados algunos tamaños de envases.

Titular de la autorización de comercialización

Novo Nordisk A/S

Novo Allé

DK-2880 Bagsværd

Dinamarca

Responsable de la fabricación

Novo Nordisk A/S

Novo Allé

DK-2880 Bagsværd

Dinamarca

Novo Nordisk Production SAS

45, Avenue d'Orléans

28000 Chartres

Francia

Fecha de la última revisión de este prospecto:

Otras fuentes de información

La información detallada de este medicamento está disponible en la página web de la Agencia Europea de Medicamentos: <http://www.ema.europa.eu>.

Instrucciones sobre cómo utilizar la pluma Wegovy

Lea atentamente estas instrucciones antes de empezar a utilizar su pluma Wegovy FlexTouch semanal y consulte con su médico, enfermero o farmacéutico sobre cómo inyectar Wegovy correctamente.

La pluma Wegovy es una pluma dosificadora que **contiene sus cuatro dosis prescritas de Wegovy, que corresponden a las cuatro administraciones de uso semanal.**

Utilice la tabla que se encuentra en el interior de la cubierta del embalaje exterior para llevar el seguimiento de cuántas inyecciones ha usado y cuántas dosis quedan en la pluma.

Wegovy se presenta en cinco plumas diferentes, cada una de las cuales contiene una de las siguientes dosis prescritas de semaglutida:

0,25 mg

0,5 mg

1 mg

1,7 mg

2,4 mg

Compruebe siempre la etiqueta de la pluma para asegurarse de que contiene la dosis de Wegovy prescrita.

Su pluma está diseñada para utilizarse con agujas desechables de 30G, 31G y 32G de hasta 8 mm de longitud.

El envase contiene:

- Pluma Wegovy
- 4 agujas NovoFine Plus
- Prospecto

Pluma Wegovy FlexTouch (ejemplo)

Nota: El tamaño de su pluma y el color de la etiqueta pueden diferir de la que se muestra en las imágenes.

Estas instrucciones aplican a todas las plumas Wegovy FlexTouch



Aguja NovoFine Plus (ejemplo)



1 Prepare la pluma con una nueva aguja

Compruebe el nombre y la concentración de su pluma para asegurarse de que contiene la dosis recetada de Wegovy.

Retire el capuchón de la pluma.

(Ver figura A).

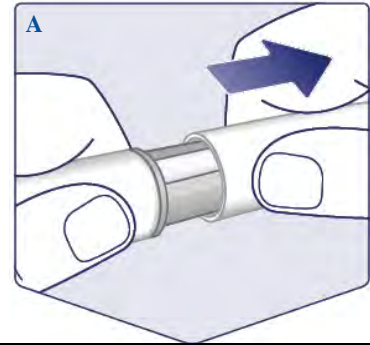

Compruebe que la solución de su pluma es transparente e incolora.

Mire a través de la ventana de la pluma. Si Wegovy tiene un aspecto turbio o coloreado, no utilice la pluma.

(Ver figura B).

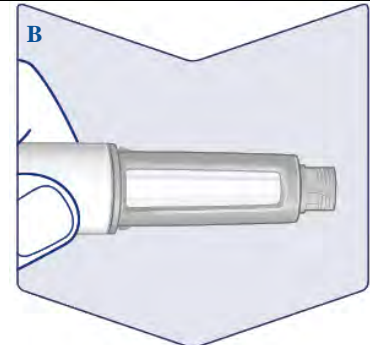

Utilice siempre una aguja nueva para cada inyección.

Coja una aguja cuando esté preparado para ponerse la inyección. Compruebe que la lengüeta de papel y el capuchón exterior de la aguja no presentan daños que puedan afectar a la esterilidad. Si detecta algún daño, utilice una aguja nueva.

Retire la lengüeta de papel.

(Ver figura C).

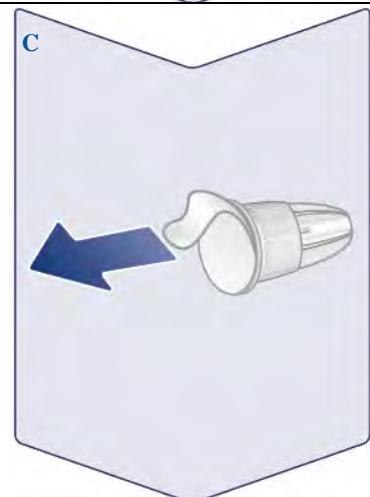

Coloque la aguja recta en la pluma. Enrósquela hasta que quede apretada.

(Ver figura D).

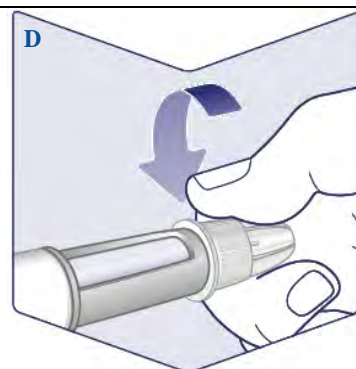

La aguja está cubierta por dos capuchones. Debe retirar ambos capuchones.

Si se olvida de quitar los dos capuchones no se inyectará Wegovy.

Retire el capuchón exterior de la aguja y guárdelo para más tarde. Lo necesitará después de la inyección para retirar la aguja de la pluma de forma segura.

Retire el capuchón interior de la aguja y deséchelo. Puede aparecer una gota de Wegovy en la punta de la aguja. Debe seguir comprobando el flujo de Wegovy si utiliza una pluma nueva por primera vez. Ver **“Compruebe el flujo con cada pluma nueva”**.

No utilice nunca una aguja doblada o dañada. Para obtener más información sobre cómo manipular las agujas, consulte la sección **“Acerca de las agujas”** que se encuentra a continuación de estas instrucciones.

(Ver figura E).

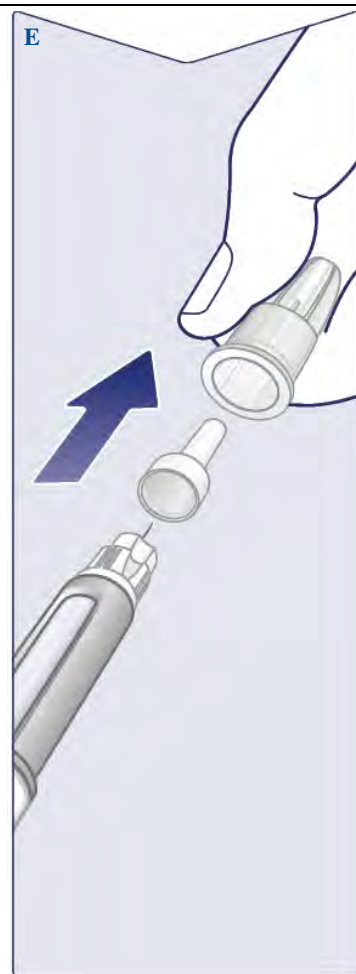

Compruebe el flujo con cada pluma nueva

Si su pluma Wegovy ya está en uso, vaya a “2 Selección de la dosis”.

Compruebe el flujo de Wegovy solo antes de la **primera inyección con cada pluma nueva**.

Gire el selector de dosis hasta ver el símbolo de comprobación de flujo (**).
(Ver figura F).



Asegúrese de que el símbolo de comprobación del flujo se corresponda con el indicador de dosis.

(Ver figura G).



Compruebe el flujo

Sujete la pluma con la aguja apuntando hacia arriba.

Mantenga pulsado el botón de dosis hasta que el contador de dosis regrese a **·0·**. El **·0·** debe coincidir con el indicador de dosis.

Debe aparecer una gota de Wegovy en la punta de la aguja. Esta gota indica que la pluma está lista para utilizarse.

Si no aparece una gota, compruebe de nuevo el flujo. **Esto solo debe hacerse dos veces.**

Si sigue sin aparecer una gota, **cambie la aguja y compruebe de nuevo el flujo.**

No utilice la pluma si sigue sin aparecer una gota de Wegovy.

(Ver figura H).



2 Selección de la dosis

Gire el selector de dosis hasta que el **contador de dosis se detenga y muestre la dosis seleccionada.**

(Ver figura I).



La línea de puntos () del contador de dosis le guiará hasta su dosis.

El selector de dosis hace clic de forma diferente cuando se gira hacia delante, hacia atrás o se pasa de la dosis. Oirá un “clic” cada vez que gire el seleccionador de dosis. No cuente los clics de la pluma.

(Ver figura J).



Cuando la dosis seleccionada coincida con el indicador de dosis, habrá seleccionado la dosis. En esta imagen, se muestra como ejemplo la dosis **0,25 mg**.

Si el contador de dosis se detiene antes de llegar a la dosis prescrita, consulte la sección “¿Tiene suficiente Wegovy?” a continuación de estas instrucciones.

(Ver figura K).



Elija el lugar de la inyección

Elija la parte superior de los brazos, la parte superior de las piernas o el estómago (mantenga una distancia de 5 cm desde el ombligo).

Se puede inyectar en la misma zona del cuerpo cada semana, pero asegúrese de que no es en el mismo punto que utilizó la última vez.

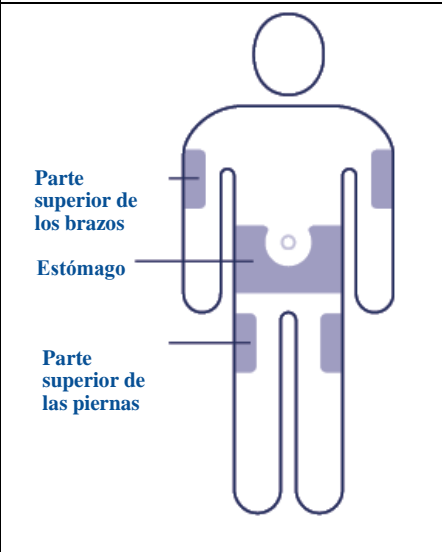

3 Inyección de la dosis

Inserte la aguja bajo la piel.

Compruebe que puede ver el contador de dosis. No toque el contador de dosis con los dedos. Esto podría interrumpir la inyección.

(Ver figura L).

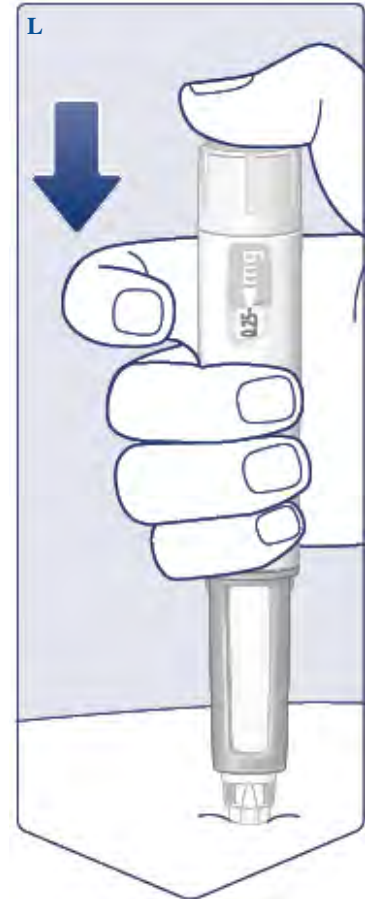

Mantenga pulsado el botón de dosis hasta que en el contador de dosis aparezca '0'.

(Ver figura M).

Mantenga pulsado el botón de dosis con la aguja bajo la piel y cuente lentamente hasta 6. El '0' debe coincidir con el indicador de dosis. Es posible que oiga o sienta un clic cuando el contador de dosis vuelva a '0'.

(Ver figura N).

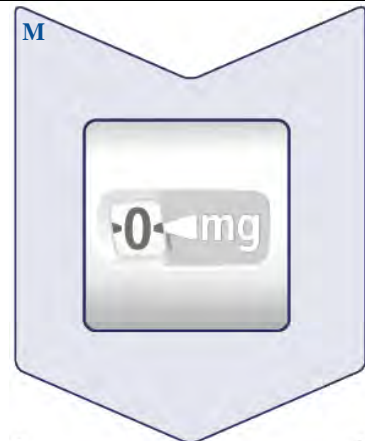

Retire la aguja de la piel. Si la aguja se retira antes, puede salir un chorro de Wegovy de la punta de la aguja y no se administrará la dosis completa.

Si aparece sangre en el lugar de la inyección, presione ligeramente la zona para detener el sangrado.

Es posible que vea una gota de Wegovy en la punta de la aguja después de la inyección. Esto es normal y no afecta a la dosis.

(Ver figura O).

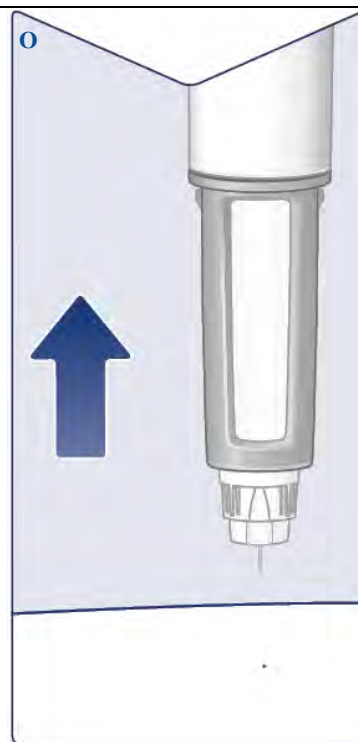

4 Después de la inyección

Introduzca la punta de la aguja en el capuchón exterior de la aguja sobre una superficie plana sin tocar la aguja ni el capuchón exterior de la aguja.

Cuando la aguja esté cubierta, presione completamente y con cuidado el capuchón exterior.

(Ver figura P).

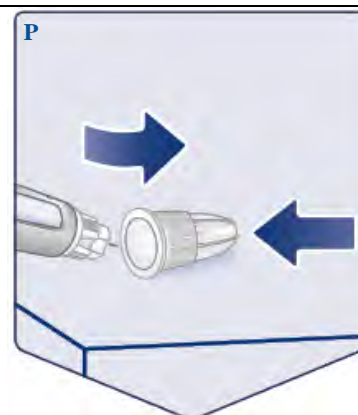

Desenrosque la aguja y deséchela con cuidado según las instrucciones del médico, enfermero, farmacéutico o las autoridades locales.

Nunca intente volver a colocar el capuchón interior de la aguja, ya que podría pincharse con ella.

Deseche siempre la aguja inmediatamente después de cada inyección para evitar la obstrucción de las agujas, la contaminación, las infecciones y la administración de dosis incorrectas. **No guarde nunca la pluma con la aguja puesta.**

(Ver figura Q).

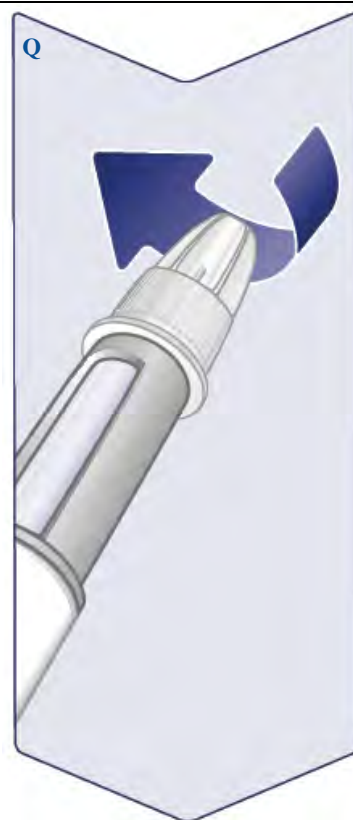

Coloque el capuchón de la pluma después de cada uso para proteger Wegovy de la luz.

(Ver figura R).

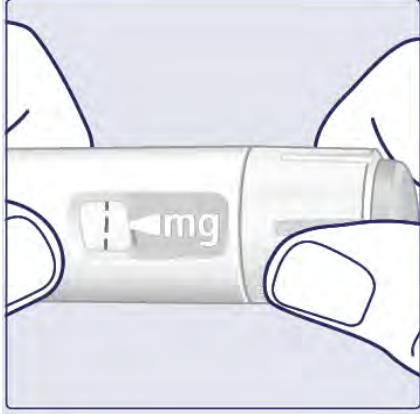

Cuando la pluma esté vacía, deséchela sin aguja siguiendo las instrucciones del médico, enfermero, farmacéutico o las autoridades locales.

<p>El capuchón de la pluma y la caja vacía pueden eliminarse en la basura doméstica.</p>	
<p>Acerca de las agujas</p>	
<p>Cómo identificar una aguja obstruida o dañada</p> <ul style="list-style-type: none"> • Si 0 no aparece en el contador de dosis después de pulsar varias veces el botón de dosis, es posible que haya utilizado una aguja obstruida o dañada. • En ese caso no ha recibido Wegovy, aunque el contador de dosis se haya movido de la dosis original que usted ha seleccionado. <p>Cómo proceder con una aguja obstruida</p> <ul style="list-style-type: none"> • Cambie la aguja como se indica en “1 Prepare la pluma con una nueva aguja” y pase a “2 Selección de la dosis”. 	
<p>Mantenimiento de la pluma</p>	
<p>Trate su pluma con cuidado. El manejo brusco o el mal uso pueden causar una dosificación inexacta. Si esto ocurre, es posible que no obtenga el efecto deseado de Wegovy.</p> <ul style="list-style-type: none"> • Consulte el dorso de este prospecto para leer las condiciones de conservación de la pluma. • No inyecte Wegovy que haya sido expuesto a la luz solar directa. • No esponga Wegovy al frío y nunca se inyecte Wegovy que haya sido congelado. Deseche la pluma. • No deje caer la pluma ni la golpee contra superficies duras. • No intente rellenar la pluma. Una vez vacía, deséchela. • No intente arreglar la pluma ni desmontarla. • No esponga la pluma a polvo, suciedad o líquidos. • No lave, moje ni lubrique la pluma. Si es necesario, límpiela con un paño humedecido con un detergente suave. 	
<p>¿Tiene suficiente Wegovy?</p>	
<p>Si el contador de dosis se detiene antes de llegar a la dosis prescrita, no queda suficiente Wegovy para una dosis completa. Deseche la pluma y utilice una nueva pluma Wegovy.</p>	
<p>⚠ Información importante</p>	
<ul style="list-style-type: none"> • Solo debe inyectarse una dosis de Wegovy una vez a la semana. Si no se usa Wegovy como le han prescrito, puede que no obtenga el efecto deseado de este medicamento. • Si usa más de un tipo de medicamento inyectable, es muy importante que compruebe el nombre y la dosis en la etiqueta de la pluma antes de usarla. • No utilice esta pluma sin ayuda si tiene problemas de visión y no puede seguir estas instrucciones. Pida ayuda a una persona que vea bien y que esté formada en el uso de la pluma Wegovy. 	

- Mantenga siempre la pluma y las agujas **fuera de la vista y del alcance de otras personas, especialmente de los niños.**
- **No comparta nunca** la pluma ni las agujas con otras personas.
- **Las agujas son de un solo uso. No las reutilice nunca,** ya que esto puede provocar obstrucción de las agujas, contaminación o infecciones y dosificaciones inexactas.
- Las personas que atienden a los pacientes deben **tener mucho cuidado cuando manejen agujas usadas** para reducir el riesgo de pinchazos accidentales e infecciones.